

Tobii Dynavox I-Series Bruksanvisning

I-110

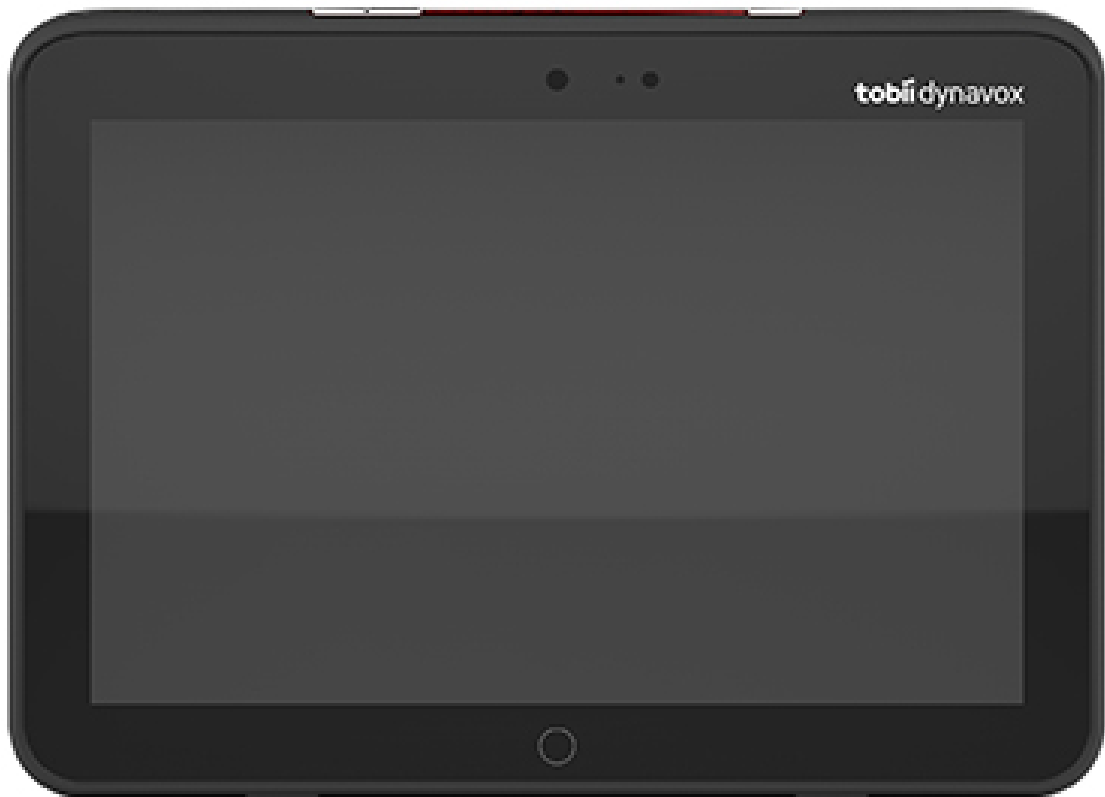

Bruksanvisning Tobii Dynavox I-Series

Utgåva 1.0

06/2017

Alla rättigheter förbehålles.

Copyright © Tobii AB (publ)

Ingen del av detta dokument får reproduceras, lagras i ett söksystem eller överföras i någon form eller på något sätt (elektroniskt, genom fotokopiering, inspelning eller på annat sätt) utan föregående skriftligt medgivande från utgivaren.

Upphovsrättsskyddet omfattar alla former och typer av upphovsrättsligt material och information som tillåts av lagstadgad eller rättslig lag eller som härefter beviljas, inklusive, utan begränsning, material som genererats av programvara som visas på skärmen så som skärmbilder, menyer, osv.

Informationen i det här dokumentet tillhör Tobii Dynavox. All kopiering av hela eller delar av materialet utan föregående skriftlig tillåtelse från Tobii Dynavox är förbjuden.

Produkter som det här dokumentet hänvisar till kan vara varumärken och/eller registrerade varumärken som tillhör respektive innehavare. Utgivaren och författaren gör inga anspråk på dessa varumärken.

Största möda har lagts ned på arbetet med det här dokumentet. Utgivaren och författaren friskriver sig dock från allt ansvar för fel eller utelämnad information, eller för skador till följd av hur informationen i detta dokument, eller de program och den källkod som kan medfölja dokumentet, används. Utgivaren och författaren ska på inget sätt kunna hållas skadeskyldiga för eventuell inkomstförlust eller kommersiell skada som direkt eller indirekt har orsakats av, eller har påståtts orsakats av, detta dokument.

Innehållet kan ändras utan föregående meddelande.

Uppdaterade versioner av detta dokument finns på Tobii's webbplats för Dynavox www.TobiiDynavox.com.

Tillverkare: Tobii Dynavox, Karlsrovägen 2D, 182 53 Danderyd, Sverige

Innehållsförteckning

1	Introduktion	5
1.1	Förklaring av förmaningar	5
1.2	Symboler och märkning	5
1.3	Avsedd användning	6
1.3.1	Bärbar användning	7
1.3.2	Monterad användning	7
1.4	Förpackningens innehåll	8
1.4.1	Tobii Dynavox I-Series	8
2	Säkerhet	9
2.1	Förebygga hörselskador	9
2.2	Temperatur	9
2.3	Strömförsörjning och batterier	10
2.4	Montering	10
2.5	Nödsituationer	11
2.6	Elektricitet	11
2.7	Barnsäkerhet	11
2.8	Programvara	11
2.9	Magnetfält	11
2.10	Tredje part	11
2.11	Omgivningskontroll	11
3	Översikt av Tobii Dynavox I-Series	12
3.1	Huvudfunktioner	12
3.2	Produktbeskrivning	12
3.2.1	Uttag, sensorer och knappar	13
3.3	Förinstallerad programvara	14
4	Batterier i Tobii Dynavox I-Series	15
4.1	Batterier	15
4.2	Ladda surfplattan	15
4.2.1	LED-beteende	15
5	Använda Tobii Dynavox I-Series	16
5.1	Starta enheten	16
5.1.1	Första starten	16
5.1.2	Lösenordsinformation	16
5.1.3	Appen Discover Tobii Dynavox	16
5.2	Stänga av Tobii Dynavox I-Series	17
5.3	Strömsparläge	17
5.3.1	Stänga av/sätta på skärmen	17
5.4	Använda kamerorna	17
5.5	Justera volymen	17
5.6	Justera ljudet	17
6	Skötsel	18
6.1	Temperatur och luftfuktighet	18
6.1.1	Allmän användning - driftstemperatur	18
6.1.2	Transport och lagring	18
6.2	Rengöring	18
6.2.1	Rengöra högtalarna	18

6.3	Placering.....	18
6.4	Transportera Tobii Dynavox I-Series-enheten	18
6.5	Kassera Tobii Dynavox I-Series-enheten.....	19
Bilaga A	Support, Garanti, Utbildningsresurser.....	20
A1	Kundtjänst.....	20
A2	Garanti.....	20
A3	Utbildningsmaterial.....	20
Bilaga B	Information om överensstämmelse.....	21
B1	FCC-deklaration	21
	B1.1 För P15B-utrustning.....	21
	B1.2 För bärbara enheter	21
B2	Information om exponering för radiovågor och SAR (Specific Absorption Rate)	21
B3	Deklaration från Industry Canada.....	22
B4	CE-deklaration.....	22
B5	Direktiv och standarder	23
Bilaga C	Högsta tillåtna temperatur	24
Bilaga D	Tekniska specifikationer.....	25
D1	Tobii Dynavox I-Series-enhet	25
D2	Batteri.....	25
D3	Nätadapter	26
Bilaga E	Godkända tillbehör	27

1 Introduktion

Tack för att du har valt en Tobii Dynavox I-Series-enhet från Tobii Dynavox!

För att säkerställa att den här produkten fungerar optimalt bör du läsa igenom den här användarmanualen noggrant.

Tobii Dynavox I-Series är en Tobii Dynavox talgenererande enhet avsedd att användas som hjälpmedel för kompletterande kommunikation, för datoråtkomst och som en enhet för omgivningskontroll för personer med talsvårigheter, språkstörningar, samt fysiska och kognitiva funktionsnedsättningar.

1.1 Förklaring av förmaningar

I denna användarmanual använder vi fyra (4) förmaningsnivåer enligt följande:



Används för att meddela användaren om någonting som är viktigt eller kräver särskild uppmärksamhet.



Används för att informera om någonting som skulle kunna skada utrustningen eller få den att fungera felaktigt.



Används för att informera om någonting där det finns en tänkbar risk för att användaren skulle kunna skadas om varningen ignoreras.









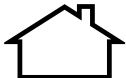

Används för att informera om någonting som kan orsaka hörselskador.

1.2 Symboler och märkning

Detta avsnitt innehåller information om de symboler som används på Tobii Dynavox I-Series, dess tillbehör eller förpackning.

Symboler eller märkning	Beskrivning
	Kassera i enlighet med ditt lands lagar.
	CE är en förkortning för Europeiska gemenskaperna och detta märke visar tulltjänstemän i Europeiska unionen att produkten överensstämmer med ett eller flera av EG-direktiven
	Detta märke är ett certifieringsmärke som används på elektroniska produkter som tillverkas eller säljs i USA och som inrymmer att elektromagnetisk interferens från enheten ligger under de gränser som godkänts av Federal Communications Commission.
	Uppfyller relevanta australiensiska EMC-krav
	Utrustning med säkerhetsklass II (förstärkt isolering).
	Recognized Component-märke (erkänd komponent) för Kanada och USA.
	Den mest kända internationella säkerhetsmärkning. Detta märke anger att produkten uppfyller kraven enligt IEC 60601-1.

Symboler eller märkning	Beskrivning
	Endast för inomhusanvändning.
	Detta märke visar polariteten på stiftlayouten i AC/DC-nätadaptern.
	Märke som anger att en strömkälla uppfyller kraven enligt nivå V vid både 115 V/60 Hz och 230 V/50 Hz om den är utformad för att fungera med flera inspänningar. Produkter med en namnskylt som endast markerats för en spänning och frekvens bör också använda detta märke förutsatt att produkten uppfyller prestandakraven; med andra ord behöver inte tillverkarna ange spänningen med märket.
	USB 3.0-uttag
	Likströmskontakt
	Hörlursuttag på 3,5 mm
SW1	Kontaktport 1, 3,5 mm
SW2	Kontaktport 2, 3,5 mm
	Se användarmanualen
	Växelström
	Likström
IP54	Intrångsskydd (med I/O-lock som skyddar kopplingarna) IP5x = Dammskyddad IPx4 = Skyddad mot skvättande vatten

1.3 Avsedd användning

Tobii Dynavox I-Series är en dedikerad talgenererande enhet (SGD) främst utformad för att fungera som ett alternativ och kompletterande kommunikationshjälpmedel (AKK). Sekundärt Tobii Dynavox I-Series tillhandahåller den också sina användare med datoråtkomst, långdistanskommunikation och omgivningskontroll.

Målanvändarna för Tobii Dynavox I-Series är individer med fysiska och/eller kognitiva funktionshinder som påverkar deras förmåga att tala, kommunicera och delta i vardagsaktiviteter. Tobii Dynavox I-Series ger användarna ett sätt att kommunicera på ett sätt som är lämpligt för deras ålder, kognitiva nivå, språkförmåga och fysiska förmåga. Detta kan göras via Visual Scene-visning (VSD), rutnätsbaserade symbolsidor, tangentbord eller en kombination av ovanstående. Komponerade meddelanden kommuniceras med hjälp av en inspelad röst eller syntes.

Tobii Dynavox I-Series är byggd för att kunna fylla en stor mängd olika behov av inmatningssätt och användningar. Den vanligaste användaren är rörlig och interagerar med enheten genom beröring. Enheten är också lämplig för fysiskt funktionshindrade personer som kräver alternativa manövermetoder, såsom kontaktskanning eller rullstolsmontering. Tobii Dynavox I-Series är baserad på Windows 10 och är tillgänglig både i dedikerade och öppna konfigurationer. I den dedikerade konfigurationen kommer Tobii Dynavox I-Series hindra användaren från att komma åt funktioner som inte ses som kommunikationsfunktioner.

Förutom att tillhandahålla användare med kommunikationsmöjligheter öga mot öga underlättar Tobii Dynavox I-Series också åtkomst till ett antal funktioner för datoråtkomst och långdistanskommunikation. Enheten har inbyggd WLAN- och mobiltelefonanslutning via Bluetooth. Tobii Dynavox I-Series har också inbyggda infraröda sändare som gör det möjligt för användaren att kontrollera TV, belysning, persienner och andra IR-kompatibla enheter i sin omgivning.

Tobii Dynavox I-Series är en medicinteknisk enhet tillverkad för att uppfylla kraven i EN-60601 och alla andra myndighetskrav på de marknader där den säljs. Tobii Dynavox I-Series är avsevärt mer tålig än standardsurfplattor och har ett IP54 intrångsskydd som möjliggör användning i de flesta förhållanden. Tobii Dynavox I-Series är inte avsedd att vara användarens enda kommunikationsmedel. Användarna bör ha en alternativ, lågteknisk kommunikationsmetod i händelse att enheten slutar fungera eller inte är åtkomlig.



Tobii Dynavox I-Series-enheten är inte livsuppehållande.

Om Tobii Dynavox I-Series-enheten fungerar felaktigt kan inte användaren kommunicera med hjälp av den.



Avsedd att användas både inom- och utomhus.

1.3.1 Bärbar användning

En bärbar Tobii Dynavox I-Series kan användas i två (2) olika lägen.

- Stående
- Liggande

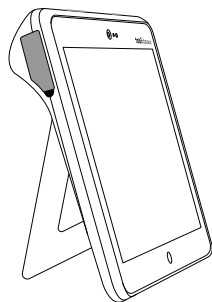

Stående

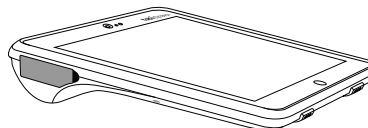

Liggande

Med hjälp av det inbyggda stället kan I-110 användas stående på en plan yta. Genom att fälla ned stället kan enheten också användas i liggande läge, antingen vilande på en yta eller handhållen. Med hjälp av den medföljande bärremmen kan enheten också bäras runt användarens hals. I båda lägena kan inmatning med beröring, skanning eller andra inmatningssätt användas.

1.3.2 Monterad användning

Tobii Dynavox I-Series kan monteras på flera monteringsystem.

- ConnectIT
- REHAdapt
- Daessy

1.4 Förpackningens innehåll



Det rekommenderas att du behåller originalförpackningen till Tobii Dynavox I-Series

Om enheten behöver returneras till Tobii Dynavox för garantirelaterade ärenden eller reparation, är det bra om den skickas i originalförpackningen eller liknande. De flesta transportföretag kräver minst 5 cm förpackningsmaterial runt enheten.

OBS: P.g.a. gemensamma kommissionsförfordningar måste allt fraktmaterial, inklusive lådor, som skickas till Tobii Dynavox kasseras.

1.4.1 Tobii Dynavox I-Series

Det här Tobii Dynavox I-Series-paketet innehåller följande:

- 1 Tobii Dynavox I-Series-enhet
- 1 Strömförsörjningsenhet till Tobii Dynavox I-Series-enheten
- 1 Bärrem
- 1 Windows 10-licens (licensmärke på enheten)
- Följande Tobii Dynavox-kommunikationsprogramvara:
 - Tobii Dynavox Snap (förinstallerad)
 - Tobii Dynavox Communicator 5 (förinstallerad)
- 1 Tobii Dynavox Snap Scene (förinstallerad)
- 1 Tobii Dynavox ALL (förinstallerad)
- 1 Användarmanual för Tobii Dynavox I-Series (som PDF-dokument på enheten)
- 1 Snabbstartsmanual för Tobii Dynavox I-Series (tryckt)
- 1 Dokument om säkerhet och överensstämmelse (tryckt)

2 Säkerhet

Tobii Dynavox I-Series-enheten har testats och godkänts som överensstämmande med alla specifikationer och standarder som anges i *Bilaga B Information om överensstämmelse, sida 21* i denna handbok och i *Bilaga D Tekniska specifikationer, sida 25*. I syfte att garantera en säker användning av Tobii Dynavox I-Series finns det emellertid några säkerhetsvarningar som bör observeras:



Utrustningen får inte modifieras



Tobii Dynavox I-Series får inte användas som en livsuppehållande enhet och man ska inte förlita sig på den ifall den inte fungerar på grund av strömavbrott eller andra orsaker.



Tobii Dynavox I-Series-enheten är framtagen för att uppfylla en hög grad intrångsskydd, vilket innebär att den klarar lätt regn och snö. Den får emellertid inte utsättas för eller användas i regn eller väderförhållanden som ligger utanför de tekniska specifikationerna för Tobii Dynavox I-Series-enheten.



Tobii Dynavox I-Series-enheten är utvecklad för att vara tålig och hållbar. Den ska hanteras och användas försiktigt vid förflyttning.



Det kan finnas risk för kvävning om smådelar lossnar från Tobii Dynavox I-Series-enheten.



Tobii Dynavox I-Series får endast användas tillsammans med tillbehör som är gjorda för Tobii Dynavox I-Series och där monteringsanvisningar medföljer tillbehöret.



Små barn eller personer med kognitiva funktionshinder bör inte ha tillgång till eller använda Tobii Dynavox I-Series-enheten, med eller utan bärrem, såvida det inte sker under en förälders eller annan vuxens överinseende.

2.1 Förebygga hörselskador



Permanent hörselnedsättning kan uppstå om öronsnäckor, hörlurar eller högtalare används på hög volym. För att förhindra detta bör volymen vara inställd på en säker nivå. Med tiden kan din känslighet för höga ljudnivåer försämrans på så sätt att höga ljudnivåer upplevs acceptabla trots att de kan skada örat. Om du upplever symptom som ringningar i öronen bör du sänka volymen eller sluta använda öronsnäckor/hörlurar. Ju högre volym, desto mindre tid krävs innan hörseln kan påverkas.

Hörselexperter rekommenderar följande åtgärder för att skydda hörseln:

- Begränsa den tid du använder öronsnäckor eller hörlurar på hög volym.
- Vrid inte upp volymen för att stänga ute omgivande ljud.
- Sänk volymen om du inte hör människor som pratar i din närhet.

Så här fastställer du en säker volymnivå:

- Ställ in volymen på en låg nivå.
- Höj ljudet långsamt tills du hör det tydligt och det känns behagligt, utan förvrängning.

2.2 Temperatur



Om den används i direkt solljus eller andra varma miljöer kan Tobii Dynavox I-Series-enhetens ytor bli varma. Det finns en inbyggd temperatursensor som mäter temperaturen. Om sensorn detekterar högre temperaturer än de som anges i *Tabell C.1 Högsta tillåtna hotspot-temperatur, sida 24* stängs enheten automatiskt av för att inte utsätta användaren för fara. Det kan ta en stund innan Tobii Dynavox I-Series-enheten kan startas om eftersom den först måste svalna.

2.3 Strömförsörjning och batterier



Tobii Dynavox I-Series-enheten har ett uppladdningsbart batteri. Alla uppladdningsbara batterier försämras med tiden. Således kan den potentiella användningstiden för Tobii Dynavox I-Series efter en full laddning bli kortare med tiden än när enheten var ny.



Tobii Dynavox I-Series-enheten använder ett litiumjon-batteri.

Var medveten om att ifall du befinner dig i en varm miljö kan det påverka möjligheten att ladda batteriet. Den interna temperaturen ska ligga mellan 0 °C och 45 °C för att batteriet ska kunna laddas. Om den interna batteritemperaturen ligger över 45 °C kommer batteriet inte att kunna laddas.

Flytta Tobii Dynavox I-Series-enheten till ett svalare ställe för att ladda batteriet.



Utsätt inte Tobii Dynavox I-Series-enheten för eld eller temperaturer över 60 °C. Det kan leda till att batteriet slutar fungera, genererar värme, antänds eller exploderar. Observera att temperaturen i extrema fall kan överstiga de gränser som anges ovan, exempelvis i bagageutrymmet på en bil en varm dag. Så att förvara Tobii Dynavox I-Series-enheten i en varm bagagelucka kan med andra ord leda till funktionsfel.



Ladda endast Tobii Dynavox I-Series-batteriet i en omgivningstemperatur på mellan 0 °C till 45 °C.



Använd endast den medföljande nätadaptorn för att ladda Tobii Dynavox I-Series-enheten. Användning av o tillåtna nätadapterar kan allvarligt skada Tobii Dynavox I-Series-enheten.



Öppna eller modifiera inte Tobii Dynavox I-Series-enhetens eller strömförsörjningsenhetens hölje, eftersom du kan utsättas för potentiellt farlig elektrisk spänning. Enheten innehåller inga delar som kräver underhåll. Om Tobii Dynavox I-Series-enheten eller tillhörande kringutrustning har utsatts för mekanisk skada **ska du inte använda dem**.



Om batteriet inte är laddat eller om Tobii Dynavox I-Series inte är ansluten till strömförsörjningsenheten kommer Tobii Dynavox I-Series-enheten att stängas av.



Om nätsladden är skadad får den endast repareras/bytas av servicepersonal. Använd inte nätsladden förrän den bytts ut.



Anslut endast Tobii Dynavox I-Series till de nätadapterar som medföljde enheten.



Strömförsörjningsenhetens apparatkontakt används för att stänga av enheten. Placera inte Tobii Dynavox I-Series-enheten så att det är svårt att komma åt denna.



Särskilda regler gäller vid frakt av litiumjon-batterier. Om batterierna tappas, krossas eller kortsluts kan de antändas och är farliga i bränder.

Hänvisa till IATA:s regelverk när du skickar litiummetall eller litiumjonbatterier eller celler: http://www.iata.org/whatwe-do/cargo/dangerous_goods/Pages/lithium_batteries.aspx



Nätadapterarna får inte användas utan tillsyn från vuxen eller en vårdare.

2.4 Montering



Tobii Dynavox I-Series ska monteras enligt TILLVERKARENS anvisningar och med godkända monteringsbeslag eller fästen. Tobii Dynavox eller dess ombud ansvarar inte för skador på person eller egendom till följd av att en Tobii Dynavox I-Series faller från monterad position. Montering av en Tobii Dynavox I-Series sker helt på användarens egen risk.

2.5 Nödsituationer



Förlita dig inte på Tobii Dynavox I-Series-enheten för nödsamtal och banktransaktioner. Vi rekommenderar att du har flera olika kommunikationskanaler vid en eventuell nödsituation. Banktransaktioner bör endast utföras med ett system som rekommenderats och godkänts enligt din banks riktlinjer.

2.6 Elektricitet



Öppna inte Tobii Dynavox I-Series-enhetens hölje eftersom du kan utsättas för potentiellt farlig elektrisk spänning. Enheten innehåller inga delar som användaren kan underhålla.

2.7 Barnsäkerhet



Tobii Dynavox I-Series är avancerade datorsystem och elektriska apparater. Som sådana består de av många separata, sammanfogade delar. I händerna på ett barn kan vissa av dessa delar, inklusive tillbehör, skiljas från enheten och eventuellt utgöra en kvävningrisk eller annan fara för barnet.

Små barn bör inte ha tillgång till eller använda enheten om det inte sker under en förälders eller annan vuxens överinseende.

2.8 Programvara



Windows 10 inkluderar Windows Defender som ger skydd mot virus, skadlig programvara och andra potentiella hot. Oavsett om du använder Windows Defender eller antivirusprogram från tredje part rekommenderar vi att du alltid håller ditt antivirusprogram uppdaterat.



Annan programvara än den som redan är förinstallerad på Tobii Dynavox I-Series installeras på användarens egen risk. Extern programvara kan leda till att Tobii Dynavox I-Series fungerar felaktigt och omfattas kanske inte av garantin.

2.9 Magnetfält



Tobii Dynavox I-Series-enheten innehåller magneter. Magnetfält kan störa pacemakers, defibrillatorer eller annan medicinsk utrustning. Som en generell regel bör du som minst hålla ett avstånd på 15 centimeter mellan föremål med magneter och din hjärtapparat.

Om du misstänker att Tobii Dynavox I-Series-enheten stör din pacemaker eller annan medicinsk utrustning ska du sluta använda Tobii Dynavox I-Series-enheten och kontakta läkare för specifik information om den medicinska utrustningen ifråga.

2.10 Tredje part



Om Tobii Dynavox I-Series används på andra sätt än den ändamålsenliga användningen och tillsammans med programvara eller maskinvara från tredje part så att användningen förändras innebär detta risker och Tobii Dynavox ansvarar inte för följderna.



Då detta är en medicinteknisk enhet måste delar som ansluts för INGÅENDE/UTGÅENDE SIGNAL uppfylla den medicinska IEC-standarden 60601-1

2.11 Omgivningskontroll



Man bör inte förlita sig på den programmerbara IR-fjärrkontroll — Omgivningskontrollenhet som enda metod för att interagera med apparater som styrs av IR.

3 Översikt av Tobii Dynavox I-Series

3.1 Huvudfunktioner

I-110 har flera inbyggda funktioner.

- 2 × Kameror
- 1 × Inbyggd mikrofon
- 1 × USB—A (fullstorlek) 3.0-anslutning
- 1 × Likströmskontakt
- 2 × 3.5 mm kontaktportar
- 2 × Inbyggd högtalare
- 1 × Bluetooth®
- 1 × WLAN (Wireless Local Area Network)
- 4 × IR-sändare och 1 × IR-mottagare

3.2 Produktbeskrivning

En Tobii Dynavox I-Series-enhet har en kapacitiv färgpekskärm med LED-bakgrundsbelysning. I-110 har en 10,1"-skärm med en upplösning på 1920 × 1200 bildpunkter.

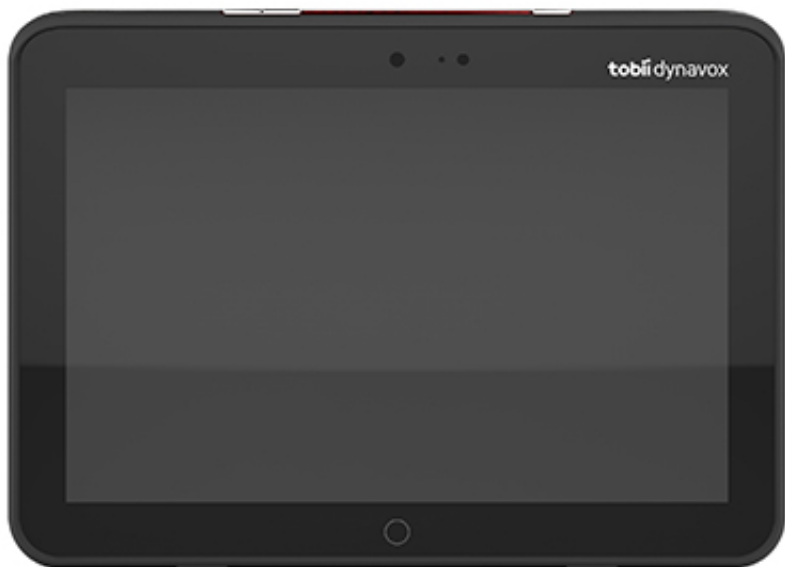

3.2.1 Uttag, sensorer och knappar

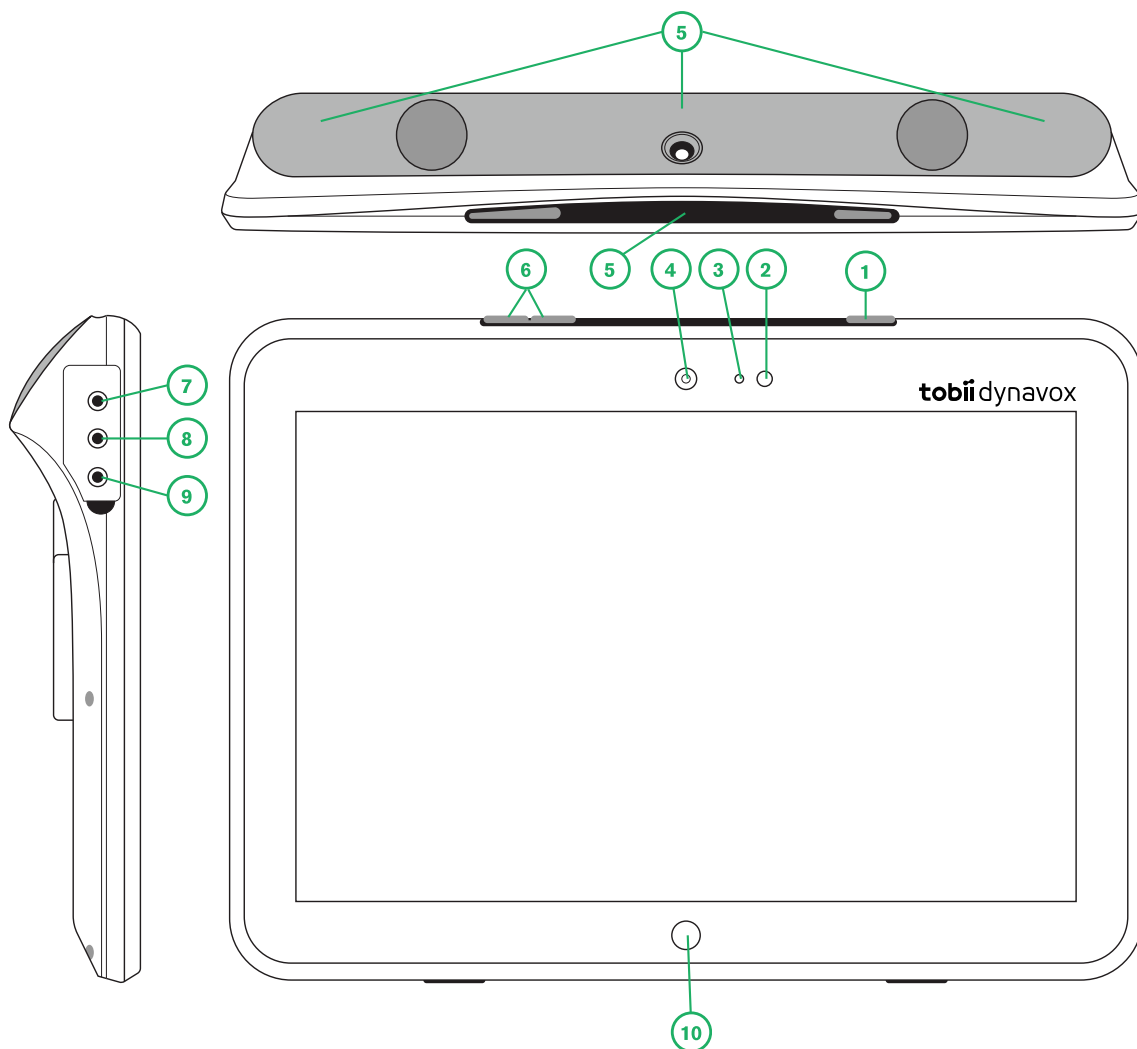

Figur 3.1 Tobii Dynavox I-Series-surfplatta

Placering	Beskrivning	Placering	Beskrivning
1	Strömknapp	6	Volymknappar
2	LED-strömindikatorn	7	Hörlursuttag på 3,5 mm
3	Ljussensor	8	Kontaktport 1, 3,5 mm
4	Kamera med 2 MP och autofokus	9	Kontaktport 2, 3,5 mm
5	IR-fjärrkontroll	10	Knappen Windows startside

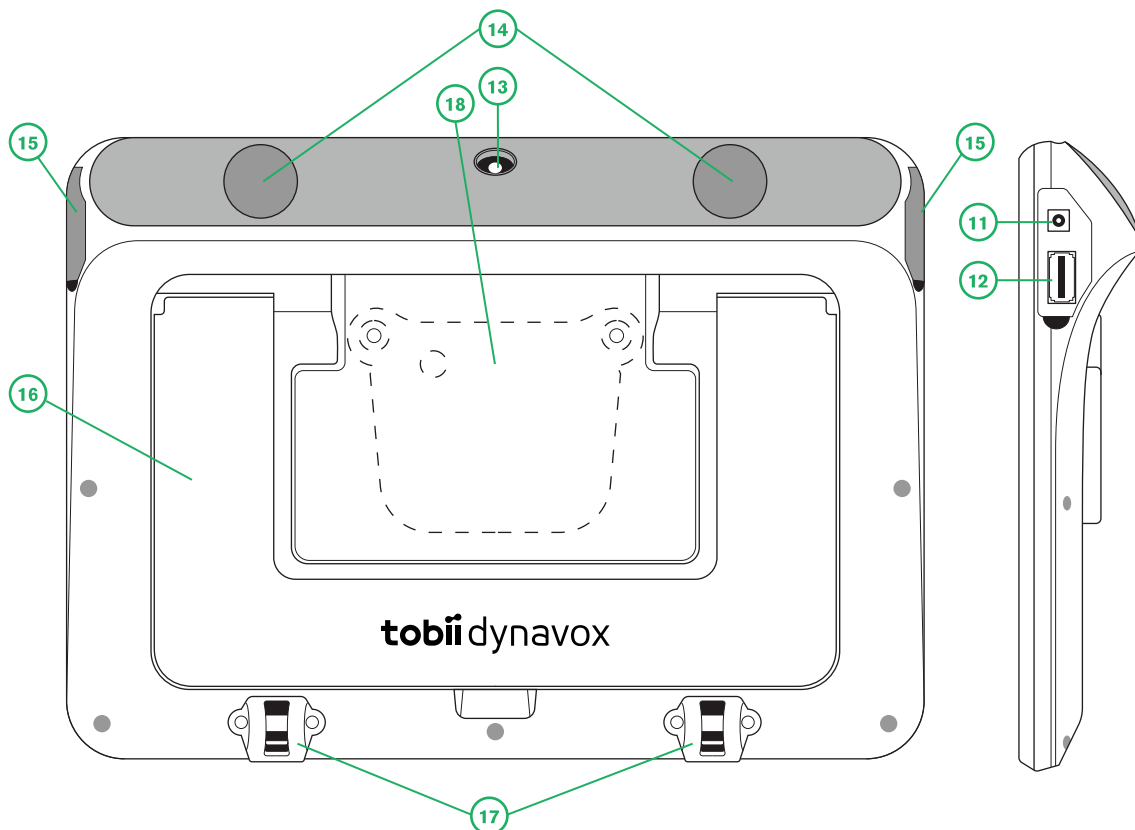

Figur 3.2 Tobii Dynavox I-Series-surfplatta

Placering	Beskrivning	Placering	Beskrivning
11	Likströmskontakt	15	I/O-skydd
12	USB 3.0-anslutning	16	Stativ
13	Kamera med 8 MP och autofokus	17	Fäste för bärrem
14	Högtalare	18	Monteringsplatta (medföljer ej)



Tvinga aldrig in en kontakt i ett uttag. Om kontakten inte kan sättas in i uttaget relativt lätt passar de förmodligen inte ihop. Kontrollera att kontakten matchar uttaget och att du har placerat kontakten rätt i förhållande till uttaget.

Var extra försiktig med USB-kontakterna

3.3 Förinstallerad programvara

Tobii Dynavox I-Series-enheten levereras med all förbeställd och nödvändig programvara installerad och klar att användas. Om en ominstallation någon gång skulle bli nödvändig, gör då en fabriksåterställning med det inbyggda alternativet för detta i Windows 10.

4 Batterier i Tobii Dynavox I-Series

4.1 Batterier

Tobii Dynavox I-Series-enheten har ett inbyggt batteri och en batteriindikator. Batteriindikatorn skickar ut en varning om låg batterinivå när batteriet sjunker under 10 % av sin kapacitet. Om Tobii Dynavox I-Series inte strömsätts av strömförsörjningsenheten kommer Tobii Dynavox I-Series-enheten att stängas av automatiskt. Mer information finns i *Bilaga D Tekniska specifikationer, sida 25*.

4.2 Ladda surfplattan

1. Anslut nätsladden till enhetens strömkontakt.
2. Anslut nätadaptorn till ett eluttag och ladda surfplattan tills batteriet är fulladdat.

Information om enhetens batteriförvarings- och laddningstemperaturer finns i *2 Säkerhet, sida 9*.

4.2.1 LED-beteende

LED:n lyser eller blinkar i (4) olika lägen:

- Grön
 - Fast — Fulladdad
 - Blinkande — Enhetens hölje överhettat



Om man försöker starta enheten då den är överhettad blinkar ett grönt ljus och enheten STARTAR INTE förrän den har svalnat. Information om temperaturlägen finns i *Tabell C.1 Högsta tillåtna hotspot-temperatur, sida 24*.

- Blå
 - Fast — Laddar
 - Blinkande — Lågt batteri

5 Använda Tobii Dynavox I-Series

Ingen annan kunskap än läsförmåga krävs för att installera Tobii Dynavox I-Series-enheten. Följ användarmanualen och snabbstartsguiden.

5.1 Starta enheten

Tryck på strömbrytaren på enhetens ovansida. (Läge 1 i *Figur 3.1 Tobii Dynavox I-Series-surfplatta, sida 13*) för att starta Tobii Dynavox I-Series.

5.1.1 Första starten

När du startar din Tobii Dynavox I-Series för första gången behöver du utföra ett par steg för att ställa in din I-Series med rätt programvara och språk. Hela processen tar vanligtvis mellan 10-15 minuter.

Omedelbart efter att du har startat I-Series vägleds du genom Windows välkomstprogram (Out-of-box experience - OOBE). Det kräver att du accepterar slutanvändaravtalen för både Microsoft och Tobii Dynavox. Det är också här du ställer in önskat språk och tidszon. Du kommer också att kunna ansluta till ett WiFi-nätverk. Följ bara instruktionerna på skärmen för att gå vidare till nästa steg.



Internetanslutning är inget krav.

När stegen ovan är genomförda kommer en Tobii Dynavox-installationsguide att starta. Installationsguiden kommer att be dig om en QR-kod som anger vilken Tobii Dynavox-programvara som ska installeras. QR-koden tillhandahålls på ett papper tillsammans med din enhet och installationsguiden låter dig använda den inbyggda bakre kameran för att skanna den. Alternativt kan du ange licenskoden, som finns på samma papper som QR-koden, manuellt. När QR-koden/licensnumret har lästs in kommer systemet ägna ca. 5-10 minuter åt att konfigurera din Tobii Dynavox-kommunikationsprogramvara. Under tiden kommer du bli ombedd att bekräfta säkerhetsinformation och hantera enhetsinställningar. När din programvara är konfigurerad kommer du att meddelas om detta automatiskt.

5.1.2 Lösenordsinformation

Tobii Dynavox I-Series-enheten är konfigurerad att starta utan ett lösenord. Även om det är ovanligt finns det situationer då lösenordsfönstret kan dyka upp, till exempel när du skapar en ny användare i operativsystemet, när du återvänder från operativsystemets strömsparläge eller när du hämtar programvaruuppdateringar på Internet.



Om du bestämmer dig för att ändra lösenordet till ditt användarkonto i din Tobii Dynavox I-Series-enhet bör du skriva ner det och förvara det på en säker plats. Om du inte har lösenordet kanske inte Tobii Dynavox kundtjänst kan hjälpa dig förrän du har återfått det från Microsoft.

Lösenordet är skiftlägeskänsligt.

Om lösenordsfönstret visas och du ombes ange ett lösenord behöver du kunna det eller veta var det finns. Använd Windows skärmtangentbord eller ett externt USB-tangentbord (ingår ej) för att skriva lösenordet.

5.1.3 Appen Discover Tobii Dynavox

Alla Tobii Dynavox I-Series kommer med appen Discover Tobii Dynavox förinstallerad. Discover Tobii Dynavox är en resurs för användare och vårdgivare som ger användbar information och tips om din enhet och den installerade programvaran, såsom vägledning om tillämpning, stödinformation och instruktionsvideor. Appen Discover Tobii Dynavox förses kontinuerligt med uppdaterad information och länkar.



Discover Tobii Dynavox öppnar visst innehåll i ett nytt webbläsarfönster.

5.2 Stänga av Tobii Dynavox I-Series

Enheten ska stängas av på följande sätt:

- Via Start-menyn i Windows (rekommenderas).

Om du inte kan stänga av enheten på ovanstående sätt kan du hålla ned strömbrytaren på enhetens ovansida i mer än tio (10) sekunder. Enheten stängs då av direkt, utan att vänta på att öppna program stängs.



Det här anses inte vara en korrekt stängning av Windows och bör bara användas när det är helt nödvändigt eftersom det kan skada enheten.

5.3 Strömsparkläge

Inställningarna för strömsparkläge i Tobii Dynavox I-Series-enheten är förinställda för att optimera batteritiden. Vid behov kan tidsinställningen för strömsparkläget justeras under Energialternativ i Windows.

5.3.1 Stänga av/sätta på skärmen

Stänga av skärmen

- Ett enkelt tryck på strömknappen stänger av skärmen och enheten går i viloläge.

Sätta på skärmen

- Ett enkelt tryck på strömknappen och du är tillbaka där du var senast.
- Alternativt kan du trycka ner hemknappen för att väcka din enhet.

5.4 Använda kamerorna

Med de två inbyggda kamerorna kan du ta bilder av föremål mitt emot Tobii Dynavox I-Series-enhetens baksida och även från skärmsidan.

Använd **Tobii Dynavox Communication Software** eller annan relevant programvara för att använda kamerorna.

5.5 Justera volymen

Justera volymen med hjälp av knapparna volym upp och volym ner (placering 2) på ovansidan av Tobii Dynavox I-Series-enheten. För placeringar, se *Figur 3.1 Tobii Dynavox I-Series-surfplatta, sida 13*



Det går också att justera volymen i **Tobii Dynavox Communication Software** samt i Windows.

5.6 Justera ljudet.

Högtalarna kan konfigureras via **Kontrollpanelen i Windows 10 > Ljud** .



Se Microsofts information om hur du ställer in ljud via Kontrollpanelen i Windows 10.



Det går också att justera ljudet i **Tobii Dynavox Communication Software**.

6 Skötsel

6.1 Temperatur och luftfuktighet

6.1.1 Allmän användning - driftstemperatur

Tobii Dynavox I-Series bör förvaras i en torr miljö i rumstemperatur. Rekommenderat temperaturområde och luftfuktighetsvärde för enheten är följande:

- Omgivningstemperatur: 0°C till 35°C
- Luftfuktighet: 20 % till 80 % (ingen kondens på enheten)
- Atmosfäriskt tryck: 70 kPa till 106 kPa (525 mmHg till 795 mmHg)

6.1.2 Transport och lagring

Vid transport och lagring är rekommenderat temperaturområde och luftfuktighetsvärde för enheten följande:

- Temperatur: -25°C till 70°C
- Luftfuktighet: 20 % till 80% (ingen kondens på enheten)
- Atmosfäriskt tryck: 50 kPa till 106 kPa (375 mmHg till 795 mmHg)

Tobii Dynavox I-Series har en vattentålighetsgrad på IP54, men är inte vattentät. Enheten bör inte förvaras under mycket fuktiga eller på annat sätt våta förhållanden. Doppa inte enheten i vatten eller i någon annan vätska. Se till att inte spilla vätska på enheten, särskilt vid kontaktarna.

6.2 Rengöring

Innan du rengör Tobii Dynavox I-Series-enheten ska du stänga av den och dra ut alla kablar. Använd en mjuk, lätt fuktad och luddfri trasa. Se till att ingen fukt tränger in i öppningarna på enheten. Använd inte fönsterputs, rengöringsmedel, aerosolspray, lösningsmedel, alkohol, ammoniak eller slipmedel för att rengöra enheten.

6.2.1 Rengöra högtalarna

Om högtalarnas öppningar är igentäppta kan du använda tops och/eller en tandborste för att försiktigt rensa utan att skada Tobii Dynavox I-Series-högtalarna.

6.3 Placering

Använd endast de fästen som rekommenderats av din lokala återförsäljare eller försäljningsrepresentant och kontrollera att de är korrekt monterade och fastsatta i enlighet med anvisningarna. Placera inte enheten på instabila och ojämna underlag.

6.4 Transportera Tobii Dynavox I-Series-enheten

Dra ur alla kablar från Tobii Dynavox I-Series när du bär enheten.

När du transporterar enheten för reparation, under resor eller när den ska skickas ska originalfodralet och -emballaget användas.



Det rekommenderas att du behåller originalförpackningen till Tobii Dynavox I-Series

Om enheten behöver returneras till Tobii Dynavox för garantirelaterade ärenden eller reparation, är det bra om den skickas i originalförpackningen eller liknande. De flesta transportföretag kräver minst 5 cm förpackningsmaterial runt enheten.

OBS: P.g.a. gemensamma kommissionsförordningar måste allt fraktmaterial, inklusive lådor, som skickas till Tobii Dynavox kasseras.

6.5 Kassera Tobii Dynavox I-Series-enheten

Släng inte Tobii Dynavox I-Series-enheten bland vanligt hushålls- eller kontorsavfall. Följ de lokala föreskrifterna för kassering av elektrisk eller elektronisk utrustning.

Bilaga A

Support, Garanti, Utbildningsresurser

A1 Kundtjänst

Om du behöver hjälp kan du kontakta din lokala återförsäljare eller supporten på Tobii Dynavox. För att du ska få hjälp så snabbt som möjligt bör du ha din Tobii Dynavox I-Series-enhet tillgänglig samt, om möjligt, vara ansluten till internet. Du ska också kunna uppge enhetens serienummer. Detta står på serviceetiketten.

För ytterligare produktinformation och andra supportresurser, gå till www.tobiidynavox.com eller www.myTobiiDynavox.com.

A2 Garanti

Läs Manufacturer's Warranty som finns inkluderad i paketet.

Läs denna användarmanualen noggrant innan du använder enheten. Garantin är bara giltig om enheten används i enlighet med användarhandboken. Om du demonterar Tobii Dynavox I-Series-enheten upphör garantin att gälla.



Det rekommenderas att du behåller originalförpackningen till Tobii Dynavox I-Series

Om enheten behöver returneras till Tobii Dynavox för garantirelaterade ärenden eller reparation, är det bra om den skickas i originalförpackningen eller liknande. De flesta transportföretag kräver minst 5 cm förpackningsmaterial runt enheten.

OBS: P.g.a. gemensamma kommissionsförordningar måste allt fraktmaterial, inklusive lådor, som skickas till Tobii Dynavox kasseras.

A3 Utbildningsmaterial

Tobii Dynavox tillhandahåller ett omfattande utbildningsmaterial för Tobii Dynavox I-Series och relaterade kommunikationsprodukter. Enklaste sättet att hitta dem är genom den installerade appen Discover Tobii Dynavox i enheten eller genom att besöka www.tobiidynavox.com eller www.myTobiiDynavox.com. Detta inkluderar startguider, webbseminarier och snabbstartsguider. Snabbstartsguiden för Tobii Dynavox I-Series levereras med och finns sparad på Tobii Dynavox I-Series-enheten.

Bilaga B Information om överensstämmelse

B1 FCC-deklaration

Denna enhet uppfyller kraven i del 15 i FCC-reglerna. Användning sker på följande två villkor: (1) denna enhet får inte orsaka skadliga störningar, och (2) denna enhet måste klara eventuella störningar, inklusive störningar som kan leda till oönskade effekter på driften.



Ändringar som inte uttryckligen godkänts av Tobii Dynavox kan upphäva användarens rätt att använda utrustningen enligt FCC-reglerna.

B1.1 För P15B-utrustning

Den här produkten har testats och konstaterats uppfylla kraven för digitala enheter av klass B enligt del 15 av FCC-reglerna. Dessa gränsvärden är framtagna för att ge rimligt skydd mot skadlig störning vid installation i bostad. Denna utrustning genererar, använder och kan utstråla radiofrekvensenergi och kan, om den inte installeras och används enligt anvisningarna, orsaka skadliga störningar på radiokommunikation.

Det finns emellertid inga garantier för att störningar inte kan uppstå i en viss installation. Om utrustningen visar sig orsaka skadliga störningar på radio- eller TV-mottagningen, vilket kan fastställas genom att utrustningen stängs av och slås på igen, ska användaren försöka eliminera störningarna genom att vidta en eller flera av följande åtgärder:

- Rikta om eller flytta mottagningsantennen.
- Öka avståndet mellan utrustningen och mottagaren.
- Anslut utrustningen till ett uttag på en annan krets än den som mottagaren är ansluten till.
- Rådfråga återförsäljaren eller en erfaren radio- och TV-tekniker.

B1.2 För bärbara enheter

FCC-uttalande om strålningsexponering:

1. Denna sändare får inte vara placerad eller användas tillsammans med någon annan antenn eller sändare.
2. Denna utrustning uppfyller FCC:s strålningsgränser för en okontrollerad miljö. Denna enhet testades för typisk handhållen användning med enheten ansluten med sidorna direkt mot användarens kropp. För fortsatt uppfyllande av FCC:s regler för strålningsexponering ska du undvika direktkontakt med sändarantennen under sändning.

B2 Information om exponering för radiovågor och SAR (Specific Absorption Rate)

Tobii Dynavox I-Series-serien har testats och godkänts som en medicinsk enhet enligt klass 1. För sådan här medicinsk elektrisk utrustning måste speciella föreskrifter uppfyllas avseende elektromagnetisk kompatibilitet (EMC), och den måste därför installeras och användas enligt informationen i den här användarmanualen.



Användning av andra kablar och tillbehör än de som tillhandahålls eller som är integrerade i enheten kan påverka EMC-prestandan.

SAR-gränsen (Specific Absorption Rate, Specifik absorptionsnivå) som anges av FCC (i USA) och IC (i Kanada) är 1,6 W/kg som medeltal per 1 gram vävnadsmassa. I Europa/EU (CE-föreskrifter) gäller 2,0 W/kg som medeltal per 10 gram vävnadsmassa. Enheterna, I-110 (FCC ID: W5M-TDI110), (IC ID 5534A-TDI110) har testats mot dessa SAR-gränser så att de uppfyller FCC/IC/CE RF-exponeringskraven.

Denna utrustning uppfyller FCC/IC/EU RF-strålningsgränserna för en okontrollerad miljö.

Det högsta SAR-värdet för I-110-enheten är 0,3 W/kg.

För att uppfylla kraven på medicinsk Klass 1-utrustning måste de kontakter som används tillsammans med Tobii Dynavox I-Series-enheten tillgodose isoleringskraven i IEC/EN 60601-1, baserade på 15 V DC. Dessa måste vara elektriskt flytande kontakter (ojordade kontakter).

B3 Deklaration från Industry Canada

Obs!

- (i) Enheten för drift i band 5150-5250 MHz är endast avsedd för inomhusanvändning för att minska risken för potentiellt skadlig störning i mobila satellitsystem på samma kanal;
- (ii) Den maximalt tillåtna antennförstärkningen för enheter i banden 5250-5350 MHz och 5470-5725 MHz ska vara sådan att utrustningen fortfarande uppfyller e.i.r.p.-gränsen;
- (iii) Den maximalt tillåtna antennförstärkningen för enheter i band 5725-5850 MHz ska vara sådan att utrustningen fortfarande uppfyller de angivna e.i.r.p.-gränserna för punkt-till-punkt- och icke punkt-till-punkt-drift såsom lämpligt; och
- (iv) Användare ska också vara informerade om att högeffektradar allokeras som primära användare (d.v.s. prioriterade användare) av band 5250-5350 MHz och 5650-5850 MHz och att dessa radarsystem kan orsaka störningar och/eller skada på LE-LAN-enheter.

Avertissement

- (i) les dispositifs fonctionnant dans la bande 5150-5250 MHz sont réservés uniquement pour une utilisation à l'intérieur afin de réduire les risques de brouillage préjudiciable aux systèmes de satellites mobiles utilisant les mêmes canaux;
- (ii) le gain maximal d'antenne permis pour les dispositifs utilisant les bandes de 5250 à 5350 MHz et de 5470 à 5725 MHz doit être conforme à la limite de la p.i.r.e.;
- (iii) le gain maximal d'antenne permis (pour les dispositifs utilisant la bande de 5725 à 5850 MHz) doit être conforme à la limite de la p.i.r.e. spécifiée pour l'exploitation point à point et l'exploitation non point à point, selon le cas;
- (iv) De plus, les utilisateurs devraient aussi être avisés que les utilisateurs de radars de haute puissance sont désignés utilisateurs principaux (c.-à-d., qu'ils ont la priorité) pour les bandes 5250-5350 MHz et 5650-5850 MHz et que ces radars pourraient causer du brouillage et/ou des dommages aux dispositifs LANEL.

Denna enhet (IC ID: 5534A-TDI110) har testats enligt säkerhetskraven beträffande exponering för radiovågor (SAR) i RSS-102 för gränsvärden för allmänheten (okontrollerad miljö) (1,6W/Kg). Det högsta SAR-värdet för I-110-enheten är 0,3 W/kg. Denna enhet kan användas utan hälsorisk på ett minsta avstånd av 0 cm mellan utrustningen och användarens kropp.

Ce dispositif (IC ID: 5534A-TDI110) a été testé aux exigences de sécurité pour l'exposition aux ondes radio (SAR) dans le CNR-102 à le grand public (environnement non contrôlé) des limites (1.6W/Kg). La valeur maximale mesurée de SAR pour le I-110 dispositif est: 0,3 W/kg. . Ce dispositif peut être exploité en toute sécurité avec un 0cm distance minimale entre le matériel et les corps de l'utilisateur.

Denna digitala Klass B-apparat uppfyller kraven enligt den kanadensiska standarden ICES-003.

Cet appareil numérique de la classe B est conforme à la norme NMB—003 du Canada.

Denna enhet uppfyller Industry Canadas krav för RSS-standard(er) som är undantagna från tillståndskrav. Användning sker på följande två villkor: (1) denna enhet får inte orsaka störningar, och (2) denna enhet måste klara eventuella störningar, inklusive störningar som kan göra att enheten inte fungerar som önskat.

Le présent appareil est conforme aux CNR d'Industrie Canada applicables aux appareils radio exempts de licence. L'exploitation est autorisée aux deux conditions suivantes : (1) l'appareil ne doit pas produire de brouillage, et (2) l'utilisateur de l'appareil doit accepter tout brouillage radioélectrique subi, même si le brouillage est susceptible d'en compromettre le fonctionnement.

B4 CE-deklaration

Denna utrustning uppfyller kraven som rör elektromagnetisk kompatibilitet, de väsentliga skyddskraven enligt direktivet om elektromagnetisk kompatibilitet (Electromagnetic Compatibility - EMC) 2014/30/EG om tillnärmning av medlemsstaternas lagstiftning om elektromagnetisk kompatibilitet och radioutrustningsdirektivet (Radio Equipment Directive - RED) 2014/53/EG för att uppfylla reglerna av radioutrustning och teleterminalutrustning.

B5 Direktiv och standarder

Tobii Dynavox I-Series uppfyller följande direktiv:

- Regelverket för medicintekniska produkter (MDR)
- Lågspänningsdirektivet 2014/35/EU
- EMC-direktivet (elektromagnetisk kompatibilitet) 2014/30/EU
- Radioutrustningsdirektivet (RED) 2014/53/EU
- RoHS2-direktivet 2011/65/EU
- WEEE-direktivet 2012/19/EU
- Reach-direktivet 2006/121/EG, 1907/2006/EC bilaga 17
- Batteridirektivet 2013/56/EU

Enheten har testats för att uppfylla IEC/EN 60601-1 Ed 3.1, IEC/EN 60950-1, ISO 14971:2007 och EN ISO 14971:2012 och andra relevanta standarder för avsedda marknader.

Bilaga C Högsta tillåtna temperatur

Tabell C.1 Högsta tillåtna hotspot-temperatur

Högsta tillåtna temperatur för hudkontakt mot Tobii Dynavox I-Series metallytor.	Högsta temperatur °C/°F
	Hotspotⁱ yta under ställning. Kommer sannolikt ej att vidröras
Ytan kan kännas varm vid kontinuerlig hudkontakt.	47/117 (55/131 är gränsen för ITE ⁱⁱ)
Yttemperaturen kan kännas obehaglig vid kontinuerlig hudkontakt.	55/131 (70/158 är gränsen för ITE ⁱⁱ)
Temperatur ENHET NEDSTÄNGNING — för att inte orsaka risk för skada.	60/140 (enhetens maxgräns)

i. För Hotspot-placering, se *Figur C.1 Hotspot-temperaturområde*, sida 24.
ii. ITE betyder Information Technology Equipment (Informationsteknikutrustning), d.v.s. datorer, surfplattor, m.m.

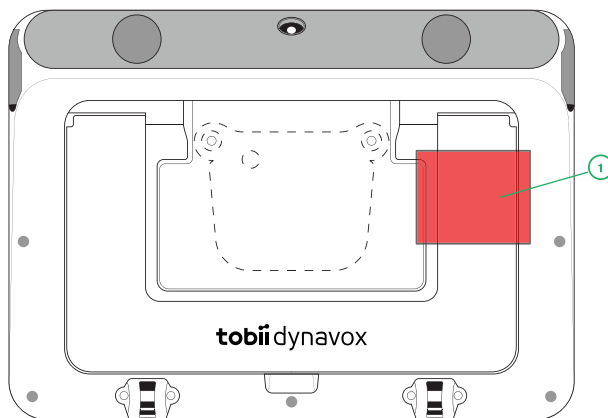

Figur C.1 Hotspot-temperaturområde

Tobii Dynavox I-Series-enheten kan bli varm och för att undvika obehag finns det tre (3) temperaturnivåer som enheten övervakas på egen hand. Om temperaturen når första nivån i *Tabell C.1 Högsta tillåtna hotspot-temperatur* kommer ett meddelande att visas på skärmen för att informera användaren. Detta är för att undvika risk för obehag för användaren p.g.a. att enheten är varm.

Andra nivåns meddelande informerar om risken för att I-Series kommer att stängas ned om den blir varmare. Denna temperaturnivå kan också orsaka obehag för användaren om enheten hålls under en längre tid.

Om den når tredje nivån kommer I-Series-enheten att stängas ned för att undvika att temperaturen skadar användaren.

Om användaren försöker att starta I-Series när enhetens temperatur är över tredje nivån så kommer enheten inte att starta. Den gröna LED:n kommer att blinka när strömknappen trycks in, men enheten kommer fortsatt att vara avstängd. Låt I-Series svalna och försök att starta enheten när dess temperatur är under den tredje nivån.

Bilaga D Tekniska specifikationer

D1 Tobii Dynavox I-Series-enhet

Standard	Tobii Dynavox I-Series
Typ/modell	I-110
Skärm	10,1", bildförhållande: 16:10, LED-bakgrundsbelysning
Skärmupplösning	1920 × 1200
Pekskärm	Pekning med många pekställen Corning Gorilla-glas
Mått (B x H x D)	258 × 186 × 38 mm --
Vikt	1,15 kg --
Högtalare	2 × 31 mm 4 ohm, 4 W
Mikrofon	1 × Analog mikrofon
Processor	Intel Atom Z8350 – 4 kärnor, 2 MB cache, 1,92 Ghz
RAM-minne	4 GB
Operativsystem	Microsoft® Windows 10 Pro 64-Bit
USB-enhet	128 GB eMMC
Sensorer	3-axlad gyro, accelerometer, kompass, sensor för omgivande ljus
Anslutningar	1 × Headsetport/ljuduttag (stereo) på 3,5 mm med anslutningsigenkänning (hörlurs- och mikrofonport) 2 × kontaktport, 3,5 mm 1 × USB 3.0
Knappar	1 × Strömbrytare 1 × Volym upp 1 × Volym ner
WLAN/Bluetooth®	IEEE 802.11 a/b/g/n Bluetooth® 4.0/BLE
IR-fjärrkontroll (omgivningskontrollenhet)	Inlärande fjärrkontroll med inbyggt bibliotek med förprogrammerade enheter
Kamera	Bakåtvänd 8 Megapixel Framåtvänd: 2 Megapixel
IP-klass	IP 54 (med I/O-skydd på plats)

D2 Batteri

Föremål	Specifikation
Tillverkare	Tobii Dynavox
Modellnamn	9789OTG101
Batteriteknik	Uppladdningsbart litiumjon-batteri.

Föremål	Specifikation
Batterikapacitet	46,62 Wh
Batteritid	> 8 timmar vid normal användning
Batteriets laddningstid	< 4 timmar

D3 Nätadapter

Föremål	Specifikation
Varumärken	ADAPTER TECH.
Tillverkare	Adapter Technology Co., Ltd.
Modellnamn	ATM036T-A150
Märkström	100–240V~50-60Hz, 1A–0,45A
Märkeffekt	15VDC, 2,4A
Utgångskontakt	Barrel-kontakt

Bilaga E Godkända tillbehör

Beskrivning	Modell	Tobii Dynavox Art.nr
Tobii Dynavox I-Series Nätadapter (strömförsörjningsenhet)	AdapterTech ATM036T-A150	12005756

Du kan få information om de senaste godkända tillbehören för Tobii Dynavox I-Series på www.TobiiDynavox.com eller genom att kontakta din lokal Tobii Dynavox-återförsäljare.

Copyright © Tobii AB (publ). Bilder och specifikationer överensstämmer inte nödvändigtvis med de produkter och tjänster som erbjuds på alla marknader. De tekniska specifikationerna kan ändras utan föregående meddelande. Alla andra varumärken tillhör sina respektive ägare.

Support för din Tobii Dynavox-enhet

Få hjälp online

Läs den produktspecifika supportsidan för din Tobii-enhet. Den innehåller uppdaterad information om frågor och tips & tricks som rör produkten. Hitta våra supportsidor online på: www.TobiiDynavox.com eller www.myTobiiDynavox.com.

Kontakta din försäljningsrepresentant eller återförsäljare

Kontakta din försäljningsrepresentant på Tobii Dynavox eller den auktoriserade återförsäljaren om du har frågor om eller problem med din produkt. De känner till din utrustning och är bäst lämpade att hjälpa dig med tips och övning. För kontaktuppgifter, se www.TobiiDynavox.com/contact