

# Tobii Dynavox I-Series

## Manual do usuário

I-110

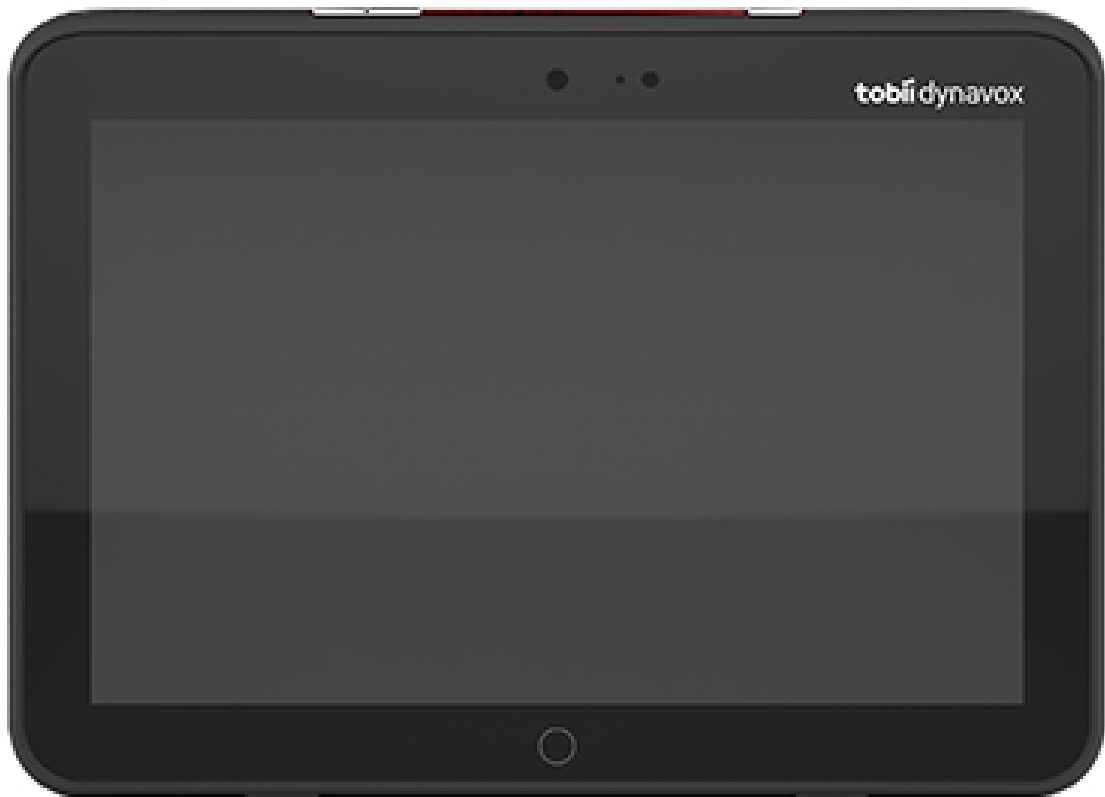

## Manual do usuário Tobii Dynavox I-Series

Versão 1.0

08/2017

Todos os direitos reservados.

Copyright © Tobii AB (publ)

Este documento não pode ser reproduzido, armazenado em sistemas de recuperação ou transmitido de nenhuma forma e por nenhum meio (eletrônico, fotocópia, gravação ou outros), sem o consentimento prévio por escrito do editor.

A proteção sobre os direitos autorais inclui todas as formas e tipos de materiais e informações permitidos por estatutos ou legislação, incluindo sem se limitar a materiais gerados pelos programas de software exibidos na tela como captura de tela, menus, etc.

As informações contidas neste documento pertencem à Tobii Dynavox. É proibida a reprodução total ou parcial sem a autorização prévia por escrito da Tobii Dynavox.

Os produtos mencionados neste documento podem ser marcas registradas e/ou comerciais dos respectivos proprietários, e o fabricante e o autor não se responsabilizam pelas mesmas.

Tendo sido tomadas as precauções cabíveis na elaboração deste documento, o fabricante e o autor não se responsabilizam por erros ou omissões, ou ainda danos resultantes do uso das informações neste contidas ou uso de programas e código-fonte presentes. O fabricante e o autor não serão responsáveis em nenhuma hipótese por lucros cessantes ou outro tipo de prejuízo comercial causado ou considerado causado direta ou indiretamente por este documento.

Conteúdo sujeito a alterações sem aviso prévio.

Consulte o site da Tobii Dynavox: [www.TobiiDynavox.com](http://www.TobiiDynavox.com) para obter atualizações deste manual.

**Fabricante:** Tobii Dynavox, Karlsrovagen 2D, 182 53 Danderyd, Suécia

# Sumário

<b>1</b>	<b>Introdução.....</b>	<b>5</b>
1.1	Sobre as Advertências.....	5
1.2	Símbolos e Marcações.....	5
1.3	Finalidade.....	6
1.3.1	Uso Portátil.....	7
1.3.2	Uso Montado.....	7
1.4	Conteúdo da Embalagem.....	8
1.4.1	Tobii Dynavox I-Series.....	8
<b>2</b>	<b>Segurança.....</b>	<b>9</b>
2.1	Como evitar danos à audição.....	9
2.2	Temperatura.....	9
2.3	Fonte de alimentação e baterias.....	10
2.4	Montagem.....	10
2.5	Emergência.....	11
2.6	Eletricidade.....	11
2.7	Segurança para crianças.....	11
2.8	Software.....	11
2.9	Campo magnético.....	11
2.10	Terceiros.....	11
2.11	Controle do Ambiente.....	11
<b>3</b>	<b>Visão geral do I-110.....</b>	<b>12</b>
3.1	Principais recursos.....	12
3.2	Layout do produto.....	12
3.2.1	Portas, sensores e botões do dispositivo.....	13
3.3	Software pré-instalado.....	14
<b>4</b>	<b>Baterias no Tobii Dynavox I-Series.....</b>	<b>15</b>
4.1	Pilhas.....	15
4.2	Carga do Tablet.....	15
4.2.1	Funções do LED.....	15
<b>5</b>	<b>Uso do Tobii Dynavox I-Series.....</b>	<b>16</b>
5.1	Inicialização do dispositivo.....	16
5.1.1	Primeira Inicialização.....	16
5.1.2	Informações sobre a senha.....	16
5.1.3	O aplicativo Discover Tobii Dynavox.....	16
5.2	Desligando o Tobii Dynavox I-Series.....	17
5.3	Economia de energia.....	17
5.3.1	Desligar/Ligar a Tela.....	17
5.4	Uso das câmeras.....	17
5.5	Ajuste do Volume.....	17
5.6	Ajuste do som.....	17
<b>6</b>	<b>Cuidados com o produto.....</b>	<b>18</b>
6.1	Temperatura e Umidade.....	18
6.1.1	Uso Geral - Temperatura de Operação.....	18
6.1.2	Transporte e Armazenamento.....	18
6.2	Limpeza.....	18
6.2.1	Limpeza dos alto-falantes.....	18

6.3	Posicionamento .....	18
6.4	Transporte do Tobii Dynavox I-Series .....	18
6.5	Descarte do dispositivo Tobii Dynavox I-Series.....	19
<b>Apêndice A Suporte, Garantia, Material de Treinamento .....</b>		<b>20</b>
A1	Suporte ao Cliente .....	20
A2	Garantia.....	20
A3	Material de treinamento.....	20
<b>Apêndice B Informações de conformidade .....</b>		<b>21</b>
B1	Declaração da FCC.....	21
	B1.1 Para o Equipamento P15B .....	21
	B1.2 Para Dispositivos Portáteis .....	21
B2	Informações sobre exposição à ondas de rádio e SAR (Specific Absortion Rate, Taxa de Absorção Específica).....	21
B3	Declaração da Industry Canada.....	22
B4	Instruções da CE.....	22
B5	Diretivas e Padrões.....	23
<b>Apêndice C Temperatura máxima permitida .....</b>		<b>24</b>
<b>Apêndice D Especificações técnicas.....</b>		<b>25</b>
D1	Tobii Dynavox I-Series Dispositivo .....	25
D2	Bateria.....	25
D3	Adaptador de energia .....	26
<b>Apêndice E Acessórios aprovados .....</b>		<b>27</b>

# 1 Introdução

Obrigado por adquirir um produto Tobii Dynavox I-Series da Tobii Dynavox!

Para garantir o melhor desempenho possível desse produto, leia este manual detalhadamente.

O Tobii Dynavox I-Series é um Aparelho de Geração de Fala Tobii Dynavox destinado para uso como um recurso de comunicação ampliada, para acesso ao computador, e como uma unidade de controle ambiental para aqueles com deficiências cognitivas, física, de linguagem e de fala.

## 1.1 Sobre as Advertências

Neste manual existem quatro (4) níveis de advertências:



É utilizada para notificar o usuário sobre fatos importantes ou que necessitam de atenção especial.



É utilizada para informar sobre ações que podem danificar ou causar mau funcionamento do equipamento.



É utilizada para informar sobre riscos ao usuário caso o Aviso seja ignorado.









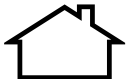

É utilizada para informar sobre risco de danos à audição.

## 1.2 Símbolos e Marcações

Esta seção fornece informações sobre os símbolos utilizados no Tobii Dynavox I-Series, nos seus acessórios ou na embalagem.

Símbolos ou Marcações	Descrição
	Descarte seguindo as normas nacionais.
	CE é a abreviação de Comunidades Europeias (European Communities), e esta marca sinaliza às autoridades da União Europeia que o produto está em conformidade com ao menos uma Diretiva EC.
	Esta marca é uma certificação empregada em produtos eletrônicos fabricados ou vendidos nos Estados Unidos, para constatar que a interferência eletromagnética do dispositivo está abaixo dos limites aprovados pela Comissão Federal de Comunicação.
	Em conformidade com as normas EMC australianas
	Equipamento de Segurança Classe II (isolamento reforçado).
	Marca de componentes reconhecida no Canadá e nos Estados Unidos.
	Marca Internacional de Segurança mais reconhecida. Esta marca de segurança significa que o produto foi testado de acordo com a norma IEC 60601-1.

Símbolos ou Marcações	Descrição
	Somente para uso em áreas internas.
	Esta marca exibe a polaridade do diagrama Pinout no Adaptador de Alimentação AC/DC.
	Marca que indica que a fonte de alimentação corresponde aos requisitos nível V de 115 V/60 Hz e 230 V/50 Hz, se destinado a operar em diversas voltagens de entrada. Os produtos contendo uma placa marcando apenas uma voltagem e frequência também devem utilizar esta marca, presumindo-se que o produto atende os requisitos de desempenho; em outras palavras, não é necessário aos fabricantes indicar a voltagem com a marca.
	Entrada USB 3.0
	Conector de energia DC
	Entrada do fone de ouvido 3,5 mm
<b>SW1</b>	Porta do Acionador 1 3,5 mm
<b>SW2</b>	Porta do Acionador 2 3,5 mm
	Consulte o Manual do Usuário
	Corrente Alternada
	Corrente Contínua
<b>IP54</b>	Proteção de Entrada (com as tampas de entrada e saída protegendo os conectores) IP5X = Proteção contra poeira IPX4 = Proteção contra jorro de água

### 1.3 Finalidade

OTobii Dynavox I-Series é um aparelho de geração de fala dedicado (SGD - Speech Generating Device), projetado primeiramente para servir como um recurso de comunicação alternativa e ampliada (CAA). Em segundo plano, o Tobii Dynavox I-Series também oferecerá aos seus usuários com acesso alternativo ao computador, comunicação a longa distância e controle ambiental.

Os usuários alvo do Tobii Dynavox I-Series são indivíduos com condições físicas e/ou cognitivas que afetam a sua habilidade de falar, de se comunicar e de participar em atividades do dia-a-dia. OTobii Dynavox I-Series oferece a esses usuários uma maneira de se comunicar que é apropriada para a sua idade, nível cognitivo, habilidades de linguagem e físicas. Isso pode ocorrer

através de Visual Scene Displays (VSDs), páginas de símbolos baseados em grades, teclados ou uma combinação deles. Mensagens compostas são comunicadas através de voz gravada ou fala sintetizada.

O Tobii Dynavox I-Series é feito para servir a uma grande variedade de necessidades de método de entrada e casos de uso. O usuário típico será ambulatorio e irá interagir com o dispositivo através do toque. O dispositivo também é apropriado para usuários com deficiência física que necessitam de métodos de acesso alternativos, como varredura do acionador, ou montagem em cadeira de rodas. O Tobii Dynavox I-Series é baseado no Windows 10 e está disponível tanto nas configurações dedicadas quanto nas abertas. Nas configurações exclusivas, o Tobii Dynavox I-Series irá restringir os usuários do acesso a características que não são vistas como funções de comunicação.

Além de oferecer possibilidades de comunicação face a face, o Tobii Dynavox I-Series também facilita o acesso alternativo a um número de acessos do computador e características de comunicação de longa distância. O dispositivo tem WLAN interna e conectividade com o celular através de Bluetooth. O Tobii Dynavox I-Series também tem transmissores infravermelhos internos que permitem que o usuário controle a televisão, as luzes, as persianas e outros aparelhos compatíveis com infravermelho no seu ambiente.

O Tobii Dynavox I-Series é um dispositivo médico projetado para atender às exigências do EN-60601 e todos os requisitos regulatórios nos mercados em que é vendido. O Tobii Dynavox I-Series é significativamente mais robusto do que os tablets típicos de consumidores em geral, e vem com uma proteção de entrada IP54, permitindo o uso na maioria das condições. O Tobii Dynavox I-Series não é destinado para meio de comunicação exclusivo do usuário. Os usuários devem ter um método de comunicação alternativo de baixa tecnologia caso o dispositivo esteja com mau funcionamento ou esteja inacessível.



O Tobii Dynavox I-Series não oferece suporte vital.

No caso de falha do Tobii Dynavox I-Series, o usuário não poderá se comunicar através deste dispositivo.



Sua finalidade é de condições internas e externas.

### 1.3.1 Uso Portátil

Um Tobii Dynavox I-Series portátil pode ser utilizado na mão e em duas (2) posições diferentes:

- Em pé
- Deitado

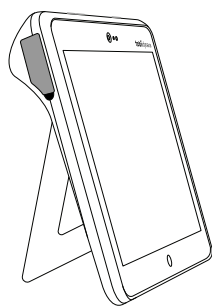

**Em pé**

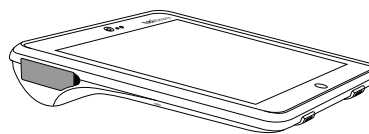

**Deitado**

Através do suporte embutido, o I-110 pode ser usado em pé numa superfície plana. Ao deitar o suporte, o dispositivo também pode ser usado na posição deitada numa superfície ou na mão. Ao utilizar a alça de transporte incluída, o dispositivo também pode ser carregado em volta do pescoço do usuário. Ambas as posições permitem entrada por toque, varredura ou outros métodos de entrada alternativos.

### 1.3.2 Uso Montado

O Tobii Dynavox I-Series pode ser acoplado a diversos de suporte.

- ConnectIT
- REHAdapt
- Daessy

## 1.4 Conteúdo da Embalagem



Recomenda-se conservar o conteúdo original da embalagem do Tobii Dynavox I-Series.

No caso de devolução do dispositivo à Tobii Dynavox para assuntos relacionados à garantia ou conserto, é recomendável guardar a embalagem (ou equivalente) utilizada na entrega. A maioria das transportadoras exige pelo menos 5 centímetros de material de embalagem em torno do dispositivo.

**Por favor, observe:** Devido à regulamentações da Joint Commission, quaisquer materiais de transporte que incluam caixas enviados à Tobii Dynavox devem ser descartados.

### 1.4.1 Tobii Dynavox I-Series

Os itens descritos a seguir estão incluídos na embalagem do Tobii Dynavox I-Series:

- 1 Tobii Dynavox I-Series Dispositivo
- 1 Fonte de Alimentação para o dispositivo Tobii Dynavox I-Series
- 1 Alça de Transporte
- 1 Licença de Windows 10 (adesivo da licença no dispositivo)
- Os seguintes softwares de comunicação Tobii Dynavox:
  - Tobii Dynavox Snap (pré-instalado)
  - Tobii Dynavox Communicator 5 (pré-instalado)
- 1 Tobii Dynavox Snap Scene (pré-instalado)
- 1 Tobii Dynavox ALL (pré-instalado)
- 1 Manual do Usuário do Tobii Dynavox I-Series (incluído no dispositivo como documento PDF)
- 1 Guia Rápido do Tobii Dynavox I-Series (impresso)
- 1 Manual de Segurança e Normas (impresso)



## 2 Segurança

O dispositivo Tobii Dynavox I-Series foi testado e aprovado em conformidade com todas as especificações e padrões listados no *Apêndice B Informações de conformidade, página 21* desse manual e no *Apêndice D Especificações técnicas, página 25*. Contudo, para garantir a operação segura de seu Tobii Dynavox I-Series, deve-se observar alguns avisos de segurança:



### **Não é permitido realizar modificações a este equipamento**



O Tobii Dynavox I-Series não deve ser utilizado como aparelho de suporte vital, e perde suas funções em caso de falta de energia ou outros acontecimentos.



O dispositivo Tobii Dynavox I-Series foi projetado para atender a uma classificação de proteção de entrada alta, o que significa que aguentará chuva ou neve fracas. Entretanto, não deve ser exposto ou utilizado sob chuvas fortes ou condições climáticas que contrariem as Especificações Técnicas do dispositivo Tobii Dynavox I-Series.



O dispositivo Tobii Dynavox I-Series foi projetado para ser robusto e durável. Ainda assim, deve ser manuseado e utilizado com cuidado ao movimentar-se.



Há risco de sufocamento em caso de ingestão de pequenas peças removidas do Tobii Dynavox I-Series.



O Tobii Dynavox I-Series deve ser utilizado com acessórios específicos do Tobii Dynavox I-Series que incluem instruções de montagem.



Crianças pequenas ou pessoas com transtornos cognitivos não devem ter acesso, ou o uso do dispositivo Tobii Dynavox I-Series, com ou sem a alça de transporte ou outros acessórios, sem a supervisão dos pais ou responsáveis.

### 2.1 Como evitar danos à audição



Se os fones de ouvido ou alto-falantes forem usados em volumes muito altos, pode ocorrer perda permanente da audição. Para evitá-lo, o volume deve ser regulado a um nível seguro. Com o tempo, você pode deixar de ouvir os sons em níveis altos, fazendo com que considere aceitável um volume que pode prejudicar sua audição. Caso sinta sintomas, como zumbidos nos ouvidos, abaixe o volume ou deixe de usar fones de ouvido. Quanto mais alto for o volume, mais rápido seu sistema auditivo poderá ser lesionado.

Os especialistas em audição sugerem tomar as seguintes medidas para proteger sua audição:

- Limite o tempo de uso de fones de ouvido em um volume muito alto.
- Evite aumentar o volume para superar ambientes com muito ruído.
- Abaixar o volume se não puder ouvir as pessoas que estiverem conversando perto de você.

Para definir um nível seguro de volume:

- Ajuste o volume bem baixo.
- Aumente o som devagar até conseguir ouvir de modo confortável e claro, sem distorções.

### 2.2 Temperatura



Devido ao uso sob luz solar direta ou outros ambientes quentes, a superfície do Tobii Dynavox I-Series pode ficar quente. Há um sensor integrado que monitora a temperatura. Se o sensor detectar temperaturas acima do valor especificado na *Tabela C.1 Temperatura de hotspot máxima permitida, página 24*, o dispositivo irá executar automaticamente o Desligamento do Windows para não causar nenhum risco de dano ao usuário. Pode demorar um pouco antes que o Tobii Dynavox I-Series seja reiniciado, já que primeiro a unidade precisará esfriar.

## 2.3 Fonte de alimentação e baterias



O Tobii Dynavox I-Series contém uma bateria recarregável. Todas as baterias recarregáveis desgastam com o tempo. Desta forma, o tempo de utilização para o Tobii Dynavox I-Series após uma recarga completa pode ficar menor com o tempo em comparação quando o dispositivo era novo.



O Tobii Dynavox I-Series usa uma bateria de íons de lítio.

Caso esteja em um ambiente quente, observe que a capacidade de carregar a bateria pode ser afetada. A temperatura interna deve estar entre 0 °C/32 °F e 45 °C/113 °F para que a bateria seja carregada. Se a temperatura interna das baterias ficar acima de 45 °C/113 °F, estas não serão carregadas.

Leve o dispositivo Tobii Dynavox I-Series para um ambiente mais frio para permitir que a bateria seja carregada corretamente.



Evite expor o Tobii Dynavox I-Series ao fogo ou a temperaturas acima de 60 °C/140 °F. Essas condições podem fazer com que a bateria funcione mal, gere calor, incendeie ou exploda. Observe que, em casos extremos, é possível que a temperatura seja mais alta do que o indicado acima, por exemplo, se o equipamento for colocado no painel de um carro durante um dia muito quente. Assim, guardar o aparelho Tobii Dynavox I-Series em um porta-luvas provavelmente acarretaria seu mau funcionamento.



Carregue a bateria do Tobii Dynavox I-Series em uma temperatura ambiente de 0 °C/32 °F a 45 °C/113 °F.



Utilize somente o adaptador fornecido para carregar o Tobii Dynavox I-Series. O uso de adaptadores de energia não autorizados pode danificar o Tobii Dynavox I-Series.



Não abra nem modifique a caixa do Tobii Dynavox I-Series nem da fonte de alimentação, pois você pode ser exposto à tensão elétrica potencialmente perigosa. O aparelho não contém peças sujeitas a manutenção. Se o Tobii Dynavox I-Series ou seus acessórios forem mecanicamente danificados, **não os utilize**.



Se a bateria não for carregada ou o Tobii Dynavox I-Series não for conectado à fonte de alimentação, o dispositivo Tobii Dynavox I-Series será desligado.



Se o cabo da fonte de alimentação for danificado, deve ser substituído apenas por técnicos especializados. Não utilize o cabo da fonte de alimentação até que seja substituído.



Conecte o Tobii Dynavox I-Series somente a adaptadores de energia inclusos com o dispositivo.



O acoplador da fonte de alimentação é utilizado como seccionador principal. Não deixe o Tobii Dynavox I-Series em uma posição difícil de operar o seccionador.



Regulamentações especiais se aplicam ao transporte de dispositivos que contenham baterias de íons de lítio. Caso sofram quedas, colisões ou curto-circuitos, estas baterias podem liberar quantidades perigosas de calor e podem causar incêndios, sendo perigosas também em meio a incêndios.

Consulte as normas IATA quando transportar baterias ou celulares de lítio ou íons de lítio: [http://www.iata.org/whatwedo/cargo/dangerous\\_goods/Pages/lithium\\_batteries.aspx](http://www.iata.org/whatwedo/cargo/dangerous_goods/Pages/lithium_batteries.aspx)



Os adaptadores de energia não podem ser utilizados sem a supervisão de um adulto ou profissional de saúde.

## 2.4 Montagem



O Tobii Dynavox I-Series deve ser montado de acordo com as instruções aprovadas do FABRICANTE. A Tobii Dynavox ou seus agentes não se responsabilizam por danos ou lesões a indivíduos ou à propriedade devido a queda do Tobii Dynavox I-Series de sua configuração montada. A montagem do Tobii Dynavox I-Series é feita sob risco do próprio usuário.

## 2.5 Emergência



Não confie no dispositivo Tobii Dynavox I-Series para fazer ligações telefônicas de emergência ou transações bancárias. Recomendamos ter à disposição diversas formas de comunicação para casos de emergência. As transações bancárias devem ser realizadas apenas usando um sistema recomendado e aprovado pelo seu banco de acordo com as normas internas dele.

## 2.6 Eletricidade



Não abra a caixa de metal do Tobii Dynavox I-Series, já que você poderia se expor a voltagem elétrica potencialmente perigosa. O aparelho não contém peças sujeitas a manutenção pelo usuário.

## 2.7 Segurança para crianças



O Tobii Dynavox I-Series é um sistema de computador e um equipamento eletrônico avançado. Sendo assim, eles são compostos por inúmeras peças individuais montadas. Nas mãos de uma criança, algumas dessas peças, incluindo acessórios, têm a possibilidade de serem separadas do aparelho, podendo provocar risco de asfixia ou outro tipo de perigo para a criança.

O equipamento não deve ser deixado ao alcance de crianças pequenas sem supervisão constante de seus pais ou responsáveis.

## 2.8 Software



O Windows 10 vem com o Windows Defender incluído, oferecendo proteção contra vírus, malware e outras ameaças em potencial. Independentemente de você usar o Windows Defender ou um software de antivírus de terceiros, recomendamos que você sempre mantenha o seu software de antivírus atualizado.



É de risco do usuário a instalação de softwares diferentes do pré-instalado no Tobii Dynavox I-Series. O software não autorizado pode causar funcionamento inadequado do Tobii Dynavox I-Series e pode não ser coberto pela garantia.

## 2.9 Campo magnético



O dispositivo Tobii Dynavox I-Series contém ímãs. Campos magnéticos podem interferir no funcionamento de marca-passos, desfibriladores e outros equipamentos médicos. Como regra geral, mantenha uma distância mínima de 6 polegadas (15 centímetros) entre qualquer item com ímãs e seu dispositivo cardíaco.

Se você suspeitar que o Tobii Dynavox I-Series está interferindo no funcionamento de seu marca-passos ou de qualquer outro equipamento médico, interrompa a utilização do Tobii Dynavox I-Series e consulte seu médico para obter informações específicas sobre o equipamento médico afetado.

## 2.10 Terceiros



Qualquer uso do Tobii Dynavox I-Series que não o uso destinado e junto com softwares ou hardwares de terceiros que alterar o uso destinado constitui risco, pelo qual a Tobii Dynavox é isenta de responsabilidade.



Por ser um dispositivo médico, as peças conectadas para um SINAL DE ENTRADA/SAÍDA deve estar de acordo com o padrão médico IEC 60601-1

## 2.11 Controle do Ambiente



O Controle Remoto IV Programável — Unidade de Controle do Ambiente (ECU — em inglês Environmental Control Unit) não deve ser utilizado como única forma de interação com aparelhos controlados por infravermelhos.

## 3 Visão geral do I-110

### 3.1 Principais recursos

O I-110 possui diversos recursos internos,

- 2 × Câmeras
- 1 × Microfone interno
- 1 × USB - A (tamanho grande) conector 3.0
- 1 × Conector de Energia DC
- 2 × Portas de Acionadores de 3,5 mm
- 2 × Alto-falante interno
- 1 × Bluetooth®
- 1 × WLAN (Wireless Local Area Network)
- 4 × Transmissores de Infravermelho e 1 × Receptor Infravermelho

### 3.2 Layout do produto

O Tobii Dynavox I-Series possui uma tela de toque capacitiva colorida com luz de fundo de LED. O I-110 tem uma tela de 10,1" com uma resolução de 1920 × 1200 pixels.

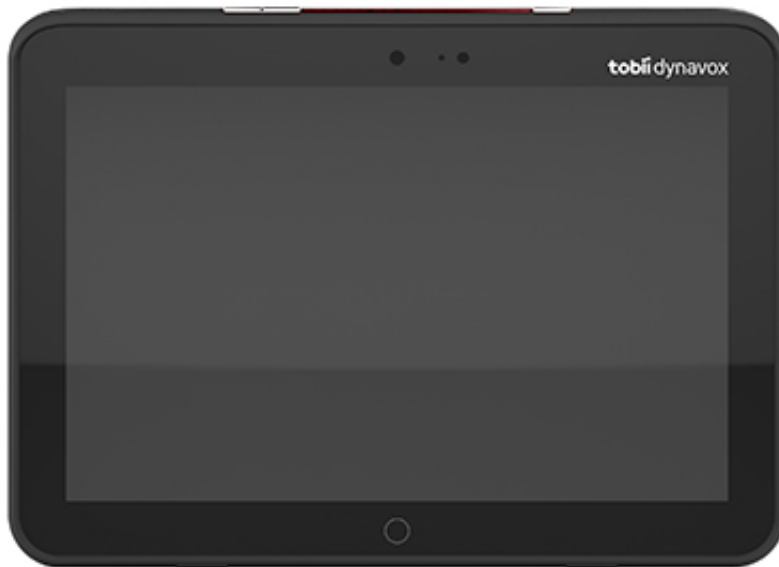

### 3.2.1 Portas, sensores e botões do dispositivo



Figura 3.1 Tobii Dynavox I-Series Tablet

Posição	Descrição	Posição	Descrição
1	Botão de Ligar/Desligar	6	Botões de Volume
2	LED de Energia	7	Entrada do fone de ouvido de 3,5 mm
3	Sensor de Luz	8	Porta do Acionador 1, 3,5 mm
4	Câmera 2 MP com autofoco (AF)	9	Porta do Acionador 2, 3,5 mm
5	Controle Remoto IV	10	Botão Página Inicial do Windows

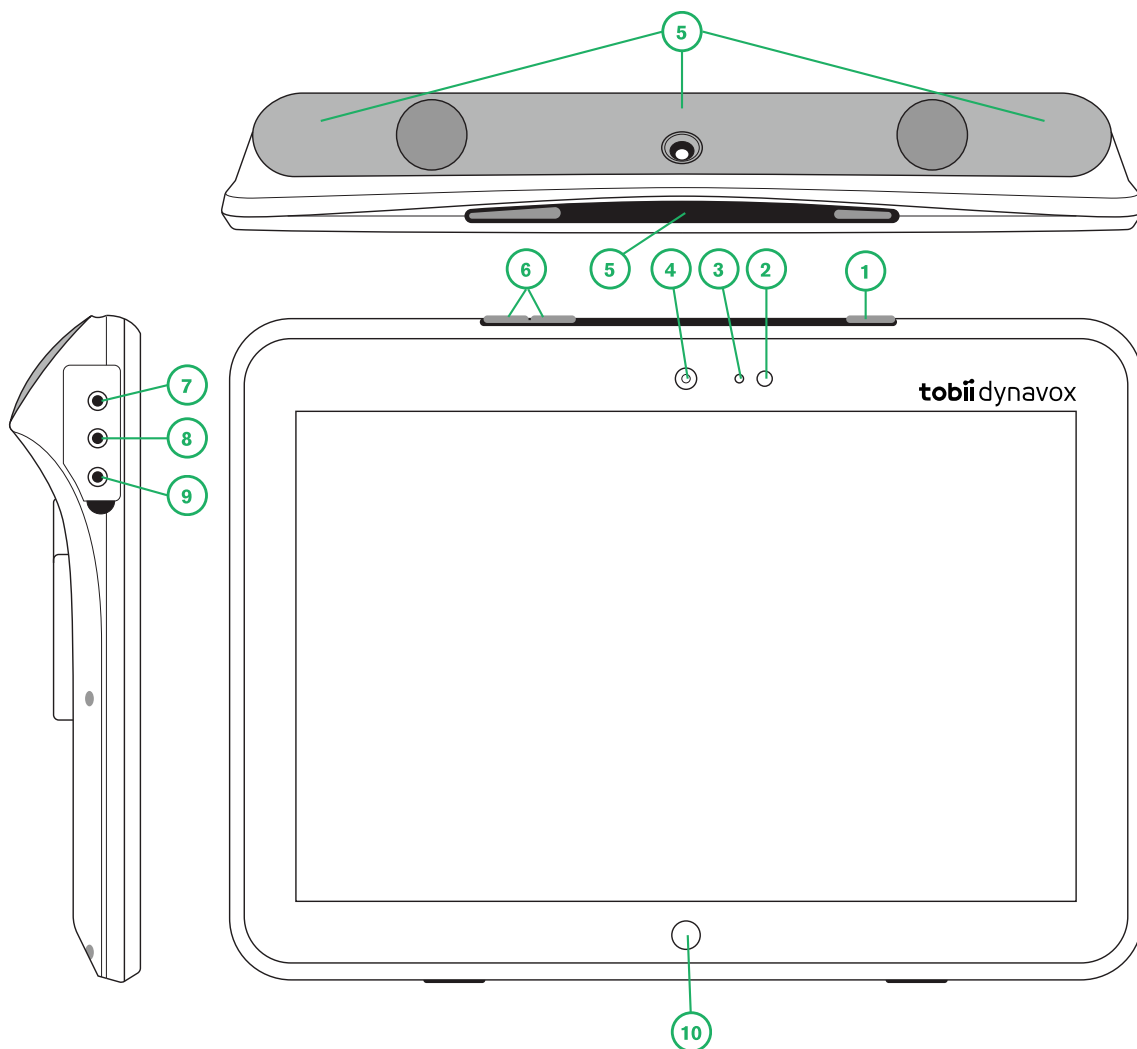

Figura 3.2 Tobii Dynavox I-Series Tablet

Posição	Descrição	Posição	Descrição
11	Conector de energia DC	15	Tampas de E/S
12	Entrada USB 3.0	16	Suporte
13	Câmera 8 MP com Autofoco (AF)	17	Conectores da alça de transporte
14	Alto-falantes	18	Placa de Montagem (não-incluída)

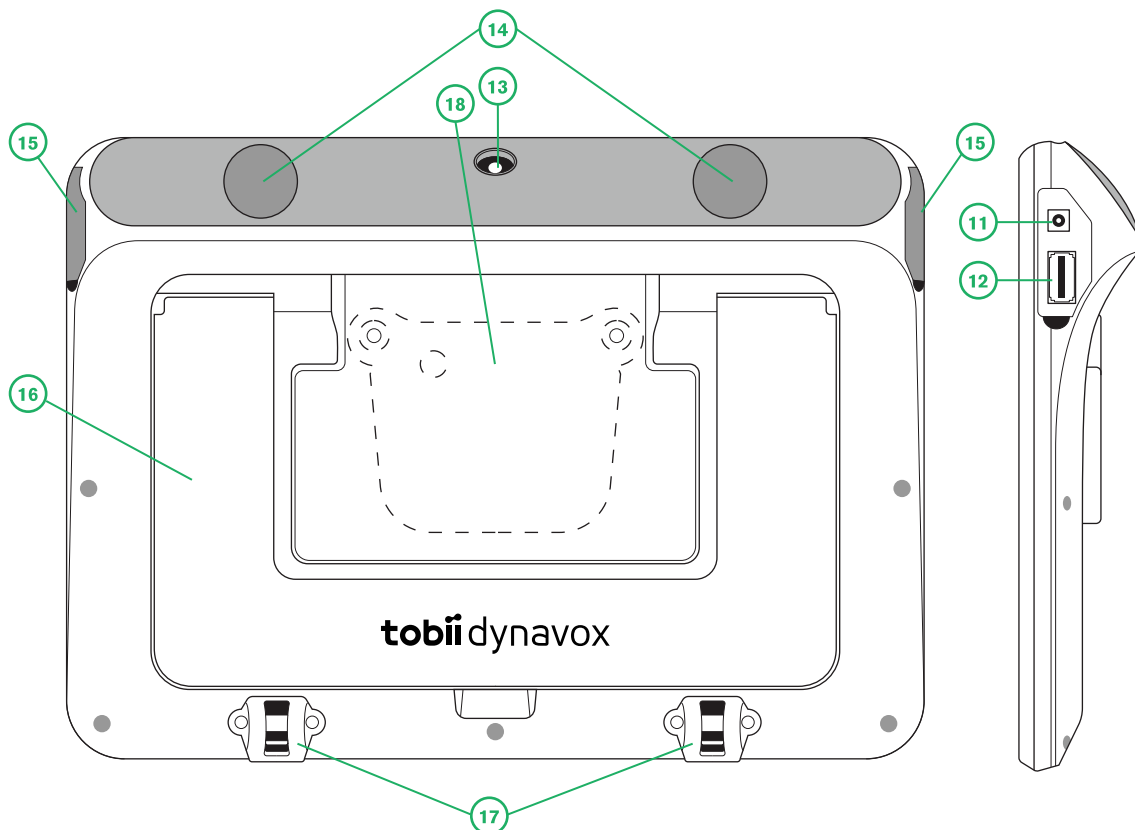

Nunca force um conector em uma entrada. Se o conector e a entrada não combinarem com certa facilidade, provavelmente não correspondem um ao outro. Verifique se o conector coincide com a entrada, e se foi corretamente posicionado em relação à entrada.

Tenha muito cuidado com os conectores USB.

### 3.3 Software pré-instalado

O dispositivo Tobii Dynavox I-Series inclui todos os softwares necessários e solicitados devidamente instalados e prontos para o uso. A qualquer momento, se uma reinstalação for necessária, execute uma reinicialização de fábrica usando as opções de restauração de fábrica internas do Windows 10.

# 4 Baterias no Tobii Dynavox I-Series

## 4.1 Pilhas

O dispositivo Tobii Dynavox I-Series vem com uma bateria interna e um indicador de bateria. O indicador de bateria enviará um aviso de bateria fraca quando a bateria baixar para menos de 10% de sua capacidade. Se o dispositivo Tobii Dynavox I-Series não for carregado pela fonte de alimentação, o dispositivo Tobii Dynavox I-Series será desligado automaticamente. Para obter mais informações, consulte *Apêndice D Especificações técnicas, página 25*.

## 4.2 Carga do Tablet

1. Conecte o cabo de energia à entrada de alimentação no dispositivo.
2. Conecte o adaptador a uma tomada e carregue o tablet até obter carga completa.

Para saber as temperaturas de armazenamento do dispositivo e carregamento da bateria, consulte a seção 2 *Segurança, página 9*.

### 4.2.1 Funções do LED

A luz LED irá brilhar ou piscar em quatro (4) estados diferentes:

- Verde
  - Cheio — Completamente carregado
  - Oscilando — Chassis do dispositivo superaquecido



Ao tentar iniciar um dispositivo em condições de superaquecimento ao pressionar o botão ligar/desligar, resultará numa luz verde oscilante, e o dispositivo **NÃO IRÁ** se iniciar até estar resfriado. Para estados de temperatura, consulte a seção *Tabela C.1 Temperatura de hotspot máxima permitida, página 24*.

- Azul
  - Cheio — Carregando
  - Piscando — Bateria baixa

# 5 Uso do Tobii Dynavox I-Series

Não é necessária outra habilidade além da leitura para configurar o dispositivo Tobii Dynavox I-Series. Siga as instruções deste Manual do Usuário e do Guia Rápido.

## 5.1 Inicialização do dispositivo

Pressione o botão de energia no topo do dispositivo. (Posição 1 no *Figura 3.1 Tobii Dynavox I-Series Tablet, página 13*) para iniciar o Tobii Dynavox I-Series.

### 5.1.1 Primeira Inicialização

Quando você iniciar o seu Tobii Dynavox I-Series pela primeira vez, você precisará passar por alguns passos para configurar o seu I-Series com a instalação de software e idioma corretos. Todo o processo normalmente leva entre 10-15 minutos.

Imediatamente após ligar o I-Series, você passará pela Out-of-box experience (OOBE) do Windows. Será necessário que você confirme o Contrato de Licença do Usuário Final da Microsoft e da Tobii Dynavox. Aqui também é onde você configura as preferências de idioma e fuso-horário. Você também poderá se conectar a uma rede Wi-Fi. Simplesmente siga as instruções da tela para seguir para o próximo passo.



Conectividade com a Internet não é um requisito.

Assim que completar os passos acima, um guia de configurações do Tobii Dynavox se iniciará. O guia de configurações pedirá um QR code que define qual software Tobii Dynavox será instalado. O QR code é fornecido num papel com o seu dispositivo, e o guia de configurações permitirá que você use a câmera traseira embutida para escaneá-lo. Como alternativa, você também pode entrar o código de licença manualmente, encontrado no mesmo papel do QR code. Assim que o QR code/número da licença for lido com sucesso, o sistema passará aproximadamente de 5-10 minutos configurando o seu software Communication do Tobii Dynavox. Enquanto isso, você será solicitado a confirmar informações de segurança e gerenciar as configurações do dispositivo. Assim que o seu software estiver configurado e pronto para o uso, você será automaticamente notificado.

### 5.1.2 Informações sobre a senha

O dispositivo Tobii Dynavox I-Series é configurado para iniciar sem uma senha. Embora seja pouco comum, existem situações nas quais a janela da senha pode aparecer; por exemplo, ao criar um novo usuário no sistema operacional, ao voltar do modo de suspensão ou ao baixar atualizações de software da Internet.



Se você decidir usar uma senha para a sua conta de usuário no seu dispositivo Tobii Dynavox I-Series, certifique-se de anotá-la em um lugar seguro para usá-la posteriormente. Sem a senha de acesso ao sistema operacional, o Suporte da Tobii Dynavox pode não ser capaz de ajudá-lo até que você a recupere através da Microsoft.

A senha é sensível a letras maiúsculas e minúsculas.

Se a janela de senha aparecer, exigindo uma senha, você precisa saber a senha ou onde encontrá-la. Para digitar a senha, utilize o Teclado na Tela do Windows ou um teclado USB externo (não incluso).

### 5.1.3 O aplicativo Discover Tobii Dynavox

Todo Tobii Dynavox I-Series vem com o aplicativo Discover Tobii Dynavox pré-instalado. O Discover Tobii Dynavox é um recurso para usuários e cuidadores oferecendo informações e dicas úteis sobre o seu dispositivo e software instalado, como guias de implementação, informações de suporte e vídeos instrucionais. O aplicativo Discover Tobii Dynavox é continuamente mantido com informações e links atualizados.



O Discover Tobii Dynavox abrirá alguns conteúdos numa nova janela de navegador da web.



## 5.2 Desligando o Tobii Dynavox I-Series

O aparelho deve ser desligado usando as seguintes formas:

- Use o menu Iniciar no Windows (recomendado, se for possível).

Se não for possível desligar o dispositivo da forma descrita acima, mantenha o botão de energia, no lado superior do aparelho, pressionado por mais de dez (10) segundos. Consequentemente, o aparelho desligará na hora, sem esperar que os aplicativos abertos sejam fechados.



Este não é considerado um desligamento ideal do Windows e, portanto, não é recomendado, a menos que seja absolutamente necessário pois pode danificar o dispositivo.

## 5.3 Economia de energia

As configurações de economia de energia no dispositivo Tobii Dynavox I-Series são pré-configuradas para otimizar o tempo de funcionamento da bateria. Caso seja necessário, é possível ajustar tempo do modo de suspensão nas Opções de Energia do Windows.

### 5.3.1 Desligar/Ligar a Tela

#### Desligar a Tela

- Pressione uma vez o botão de energia para desligar a tela e o aparelho ficará em inatividade.

#### Ligar a Tela

- Pressione uma vez o botão de energia e você deverá voltar para onde parou.
- Como alternativa, você poderá segurar o botão início para ativar o dispositivo.

## 5.4 Uso das câmeras

As duas câmeras integradas permitem tirar fotos de itens que estejam posicionados em frente à parte traseira do dispositivo Tobii Dynavox I-Series e também ao lado da tela.

Use o **Tobii Dynavox Communication Software** ou outros softwares adequados para operar as câmeras.

## 5.5 Ajuste do Volume

Para ajustar o volume, utilize os botões de aumentar e diminuir volume (Posição 2) no lado superior do dispositivo Tobii Dynavox I-Series. Para visualizar referências de posição, consulte a seção *Figura 3.1 Tobii Dynavox I-Series Tablet, página 13*



Os ajustes de volume também podem ser executados no **Tobii Dynavox Communication Software** e no Windows.

## 5.6 Ajuste do som

Os alto-falantes podem ser configurados usando o **Painel de Controle do Windows 10 > Som**.



Consulte as informações da Microsoft sobre como configurar o som no painel de controle do Windows 10.



Os ajustes de som também podem ser executados no **Tobii Dynavox Communication Software**.

# 6 Cuidados com o produto

## 6.1 Temperatura e Umidade

### 6.1.1 Uso Geral - Temperatura de Operação

O Tobii Dynavox I-Series apresenta melhor conservação em local seco e em temperatura ambiente. A variação de temperatura recomendada e umidade para o dispositivo é a seguinte:

- Temperatura ambiente: 0°C a 35°C
- Umidade: 20% a 80% (sem condensação no dispositivo)
- Pressão Atmosférica: 70 kPa a 106 kPa (525 mmHg a 795 mmHg)

### 6.1.2 Transporte e Armazenamento

Para o transporte e armazenamento, a variação de temperatura recomendada e umidade para o dispositivo é a seguinte:

- Temperatura: -25°C a 70 °C (-13°F a 158°F)
- Umidade: 20% a 80% (sem condensação no dispositivo)
- Pressão Atmosférica: 50 kPa a 106 kPa (375 mmHg a 795 mmHg)

O Tobii Dynavox I-Series tem uma classificação de resistência à água de IP54, mas ainda assim não é à prova d'água. O dispositivo não deve ser mantido em locais com excesso de umidade, úmidos ou molhados de alguma maneira. Não mergulhe o dispositivo na água ou outro líquido, Tenha cuidado para não derramar líquidos, especialmente nas áreas do conector.

## 6.2 Limpeza

Antes de limpar o dispositivo Tobii Dynavox I-Series, desligue-o e desconecte todos os cabos Use um pano macio, sem fiapos e levemente umedecido. Evite deixar entrar umidade no interior do aparelho. Não use produtos limpa-vidros, detergentes, sprays, solventes, álcool, amoníaco ou substâncias abrasivas para limpar o equipamento.

### 6.2.1 Limpeza dos alto-falantes

Caso as aberturas dos alto-falantes estejam obstruídas, utilize hastes de algodão e/ou uma escova de dentes com cuidado para evitar danificar os alto-falantes do Tobii Dynavox I-Series.

## 6.3 Posicionamento

Use apenas os suportes recomendados e especificados pelo fornecedor ou representante de vendas local, e verifique que foram montados e presos de modo correto, de acordo com as instruções. Não posicione o aparelho sobre superfícies instáveis ou irregulares.

## 6.4 Transporte do Tobii Dynavox I-Series

Desconecte todos os cabos do Tobii Dynavox I-Series ao carregar o dispositivo.

Quando for transportar o aparelho para reparos, envio ou em viagens, use a caixa e os materiais de embalagem originais.



Recomenda-se conservar o conteúdo original da embalagem do Tobii Dynavox I-Series.

No caso de devolução do dispositivo à Tobii Dynavox para assuntos relacionados à garantia ou conserto, é recomendável guardar a embalagem (ou equivalente) utilizada na entrega. A maioria das transportadoras exige pelo menos 5 centímetros de material de embalagem em torno do dispositivo.

**Por favor, observe:** Devido à regulamentações da Joint Commission, quaisquer materiais de transporte que incluam caixas enviados à Tobii Dynavox devem ser descartados.

## 6.5 Descarte do dispositivo Tobii Dynavox I-Series

Não descarte o dispositivo Tobii Dynavox I-Series em lixo doméstico comum ou junto com restos de material de escritório. Para descartar equipamentos elétricos ou eletrônicos, siga as regulamentações locais.

# Apêndice A Suporte, Garantia, Material de Treinamento

## A1 Suporte ao Cliente

Para receber suporte, entre em contato com o representante local ou com o Atendimento ao Cliente da Tobii Dynavox. Para ser atendido o mais rápido possível, você deve ter acesso ao seu dispositivo Tobii Dynavox I-Series e, se possível, estar conectado à Internet. Você também deve poder fornecer o número de série do dispositivo, que você pode encontrar na etiqueta de serviço.

Para obter mais informações sobre o produto e outros recursos de suporte, por favor visite o site [www.tobiidynavox.com](http://www.tobiidynavox.com) ou [www.myTobiiDynavox.com](http://www.myTobiiDynavox.com).

## A2 Garantia

Leia o folheto de Manufacturer's Warranty incluso na embalagem.

Leia o Manual do Usuário com atenção antes de usar o dispositivo. A garantia é válida apenas se o dispositivo for usado de acordo com o Manual do Usuário. A desmontagem do Tobii Dynavox I-Series invalidará a garantia.



Recomenda-se conservar o conteúdo original da embalagem do Tobii Dynavox I-Series.

No caso de devolução do dispositivo à Tobii Dynavox para assuntos relacionados à garantia ou conserto, é recomendável guardar a embalagem (ou equivalente) utilizada na entrega. A maioria das transportadoras exige pelo menos 5 centímetros de material de embalagem em torno do dispositivo.

**Por favor, observe:** Devido à regulamentações da Joint Commission, quaisquer materiais de transporte que incluam caixas enviados à Tobii Dynavox devem ser descartados.

## A3 Material de treinamento

A Tobii Dynavox oferece uma série de materiais de treinamento para o Tobii Dynavox I-Series e de produtos de comunicação relacionados. A maneira mais fácil de encontrá-los é através do aplicativo Discover Tobii Dynavox instalado no dispositivo, ou visitar o site [www.tobiidynavox.com](http://www.tobiidynavox.com) ou [www.myTobiiDynavox.com](http://www.myTobiiDynavox.com). Isso inclui Guia de Inicialização, webinars e Guias Rápidos. O Tobii Dynavox I-Series Guia Rápido é fornecido e armazenado no dispositivo Tobii Dynavox I-Series.

# Apêndice B Informações de conformidade

## B1 Declaração da FCC

Este dispositivo está em conformidade com a parte 15 dos Regulamentos da FCC. A operação está sujeita às duas seguintes condições: (1) este dispositivo não pode causar interferência nociva, e (2) este dispositivo deve aceitar qualquer interferência recebida, incluindo interferências que possam causar operações indesejadas.



As modificações que não tenham a aprovação expressa da Tobii Dynavox poderiam invalidar a autorização do usuário de operar o equipamento de acordo com os regulamentos da FCC.

### B1.1 Para o Equipamento P15B

Este equipamento foi testado e considerado compatível com os limites de um aparelho digital Classe B, de acordo com a parte 15 dos regulamentos da FCC. Esses limites foram estabelecidos para proporcionar proteção adequada contra interferências nocivas em uma instalação residencial. Este equipamento gera, utiliza e pode emitir energia de frequência de rádio e, se não for instalado e utilizado em conformidade com as instruções, pode causar interferência nociva nas comunicações via rádio.

No entanto, não há garantias de que a interferência não ocorrerá em uma instalação específica. Se este equipamento causar interferência nociva à recepção por rádio ou televisão, que pode ser detectada ligando e desligando o equipamento, recomenda-se que o usuário tente corrigir a interferência através de uma ou mais das seguintes medidas:

- Reoriente ou reposicione a antena de recepção.
- Aumente a separação entre o equipamento e o receptor.
- Conecte o equipamento a uma tomada que esteja fora do circuito ao qual o receptor está conectado.
- Solicite ajuda ao distribuidor ou a um técnico de rádio/TV experiente.

### B1.2 Para Dispositivos Portáteis

Instruções sobre a Exposição à Radiação RF do FCC:

1. O Transmissor não deve apresentar compartilhamento de localização, ou ser operado em conjunto com outra antena ou transmissor.
2. Este equipamento está em conformidade com os limites de exposição a radiação RF da FCC conforme estabelecido para um ambiente sem controle. O dispositivo foi testado em operações de manuseio comuns, tendo as laterais do mesmo recebido contato direto com o corpo humano. Para assegurar a conformidade com os requisitos de exposição de RF do FCC, evite contato direto com a antena do transmissor durante a transmissão.

## B2 Informações sobre exposição à ondas de rádio e SAR (Specific Absorption Rate, Taxa de Absorção Específica)

O Tobii Dynavox I-Series foi testado como Equipamento médio Classe 1. Equipamentos eletromédicos como esses exigem cuidados especiais em relação à EMC (Electro-magnetic Compatibility, Compatibilidade Eletromagnética), por isso, devem ser instalados e colocados em operação de acordo com as informações fornecidas neste manual.



O uso de cabos e acessórios diferentes dos fornecidos e integrados ao dispositivo podem prejudicar o desempenho de EMC.

O limite de SAR conforme definição da FCC (nos EUA) e do IC (no Canadá) com o valor médio de 1,6 W/kg em relação a 1 grama de tecido. Na Europa/UE (regulamentações da CE) é o valor médio de 2,0 W/kg em relação a 10 gramas de tecido. Os dispositivos, I-110 (FCC ID: W5M-TDI110), (IC ID 5534A-TDI110) foram testados em relação a esses limites de SAR para satisfazerem as exigências de exposição a RF da FCC/IC/CE.

Este equipamento está em conformidade com os limites de exposição a radiação RF da FCC/IC/EU estabelecidos para um ambiente sem controle.

O valor SAR mais alto para o dispositivo I-110 é de 0,3 W/kg.

Para manter a conformidade como dispositivo médico Classe 1, os acionadores utilizados em combinação com o Tobii Dynavox I-Series devem atender aos requisitos de isolamento da norma IEC/EN 60601-1, com base em 15 V DC. Os acionadores devem apresentar flutuação elétrica (acionadores sem aterramento).

## B3 Declaração da Industry Canada

### Cuidado

- (i) O dispositivo para operação na banda 5150-5250 MHz é somente para uso interno para reduzir o potencial de interferência prejudicial a sistemas de satélite móveis co-canal;
- (ii) O ganho de antena máximo permitido para aparelhos nas bandas 5250-5350 MHz e 5470-5725 MHz deve ser tal que o equipamento ainda esteja em conformidade com o limite EIRP;
- (iii) O ganho de antena máximo permitido para aparelhos nas bandas 5725-5850 MHz deve ser tal que o equipamento ainda esteja em conformidade com os limites EIRP especificados para operações ponto-a-ponto e não-ponto-a-ponto conforme for apropriado; e
- (iv) Os usuários também devem ser orientados que radares de alta potência são distribuídos como usuários primários (ou seja, usuários prioritários) das bandas 5250-5350 MHz e 5650-5850 MHz e que esses radares podem causar interferência e/ou danos a dispositivos LE-LAN.

### Avertissement

- (i) les dispositifs fonctionnant dans la bande 5150-5250 MHz sont réservés uniquement pour une utilisation à l'intérieur afin de réduire les risques de brouillage préjudiciable aux systèmes de satellites mobiles utilisant les mêmes canaux;
- (ii) le gain maximal d'antenne permis pour les dispositifs utilisant les bandes de 5250 à 5350 MHz et de 5470 à 5725 MHz doit être conforme à la limite de la p.i.r.e.;
- (iii) le gain maximal d'antenne permis (pour les dispositifs utilisant la bande de 5725 à 5850 MHz) doit être conforme à la limite de la p.i.r.e. spécifiée pour l'exploitation point à point et l'exploitation non point à point, selon le cas;
- (iv) De plus, les utilisateurs devraient aussi être avisés que les utilisateurs de radars de haute puissance sont désignés utilisateurs principaux (c.-à-d., qu'ils ont la priorité) pour les bandes 5250-5350 MHz et 5650-5850 MHz et que ces radars pourraient causer du brouillage et/ou des dommages aux dispositifs LANEL.

Este dispositivo, (IC ID: 5534A-TDI110) foi testado em relação aos requisitos de segurança para exposição a ondas de rádio (SAR) no RSS-102 para os limites (1,6 W/Kg) do Público Geral (Ambiente sem Controle). O valor SAR mais alto para o dispositivo I-110 é de 0,3 W/kg. O dispositivo pode ser operado de forma segura com distância mínima de 0 cm entre o equipamento e o corpo do usuário.

Ce dispositif (IC ID: 5534A-TDI110) a été testé aux exigences de sécurité pour l'exposition aux ondes radio (SAR) dans le CNR-102 à le grand public (environnement non contrôlé) des limites (1.6W/Kg). La valeur maximale mesurée de SAR pour le I-110 dispositif est: 0,3 W/kg. . Ce dispositif peut être exploité en toute sécurité avec un 0cm distance minimale entre le matériel et les corps de l'utilisateur.

Este aparelho digital de classe B está em conformidade com o ICES-003 canadense.

Cet appareil numérique de la classe B est conforme à la norme NMB003 du Canada.

Este equipamento está em conformidade com os padrões RSS isentos de licença da Indústria do Canadá. A operação está sujeita às duas seguintes condições: (1) este equipamento não poderá gerar interferências, e (2) este equipamento deve aceitar qualquer interferência, incluindo interferências que possam causar operações indesejadas.

Le présent appareil est conforme aux CNR d'Industrie Canada applicables aux appareils radio exempts de licence. L'exploitation est autorisée aux deux conditions suivantes : (1) l'appareil ne doit pas produire de brouillage, et (2) l'utilisateur de l'appareil doit accepter tout brouillage radioélectrique subi, même si le brouillage est susceptible d'en compromettre le fonctionnement.

## B4 Instruções da CE

Este equipamento está de acordo com os requisitos relacionados à compatibilidade eletromagnética, e os requisitos de proteção essenciais da Diretiva de Compatibilidade Eletromagnética (EMC) 2014/30/EC sobre a aproximação das leis dos Estados-Membros referentes à compatibilidade eletromagnética e Diretiva de Equipamento de Rádio (RED) 2014/53/EG, que visa à regulação de equipamentos de rádio e de terminais de telecomunicações.

## B5 Diretivas e Padrões

O Tobii Dynavox I-Series está de acordo com as seguintes diretivas:

- Regulação de Dispositivo Médico (MDR)
- Diretiva de Tensão Baixa (LVD) 2014/35/EU
- Diretiva de Compatibilidade Eletromagnética (EMC) 2014/30/EU
- Diretiva de Equipamento de Rádio (RED) 2014/53/EU
- Diretiva RoHS 2 2011/65/EU
- Diretiva WEEE 2012/19/EU
- Diretiva Reach 2006/121/EC, 1907/2006/EC Anexo 17
- Diretiva de Baterias 2013/56/EU

O dispositivo foi testado para estar de acordo com IEC/EN 60601-1 Ed. 3.1, IEC/EN 60950-1, ISO 14971:2007 e EN ISO 14971:2012 e outros padrões relevantes para os mercados em potencial.

# Apêndice C Temperatura máxima permitida

Tabela C.1 Temperatura de hotspot máxima permitida

Temperatura máxima permitida para contato com a pele das superfícies metálicas do Tobii Dynavox I-Series.	Temperatura máxima °C/°F
	Superfície hotspot <sup>i</sup> em suporte. Não é provável que seja tocado
Superfície pode parecer quente se o contato com a pele for contínuo.	47/117 (55/131 é o limite para ITE <sup>ii</sup> )
Temperatura da superfície pode começar a parecer desconfortável se o contato com a pele for contínuo.	55/131 (70/158 é o limite para ITE <sup>ii</sup> )
Temperatura DE DESLIGAMENTO DO DISPOSITIVO — para não causar risco de dano.	60/140 (limite máximo do dispositivo)
<p>i. Para a localização de hotspot, consulte a seção <i>Figura C.1 Área de Temperatura de Hotspot</i>, página 24.</p> <p>ii. ITE se refere a Equipamentos de Tecnologia da Informação, ex: computadores, aparelhos de tablet, etc.</p>	



Figura C.1 Área de Temperatura de Hotspot

O dispositivo Tobii Dynavox I-Series pode ficar quente e para evitar desconforto existem três (3) níveis de temperatura que o dispositivo irá monitorar sozinho. Se a temperatura alcançar o primeiro nível na *Tabela C.1 Temperatura de hotspot máxima permitida* uma notificação será mostrada na tela para informar o usuário. Isso é para evitar qualquer risco de desconforto para o usuário devido ao dispositivo estar quente.

A notificação do segundo nível informará sobre o risco do I-Series se desligar caso se aqueça mais. Esse nível de temperatura também pode causar desconforto ao usuário se segurar o dispositivo por um período mais longo.

Se alcançar o terceiro nível, o dispositivo I-Series se desligará para não arriscar que a temperatura cause nenhum risco ao usuário.

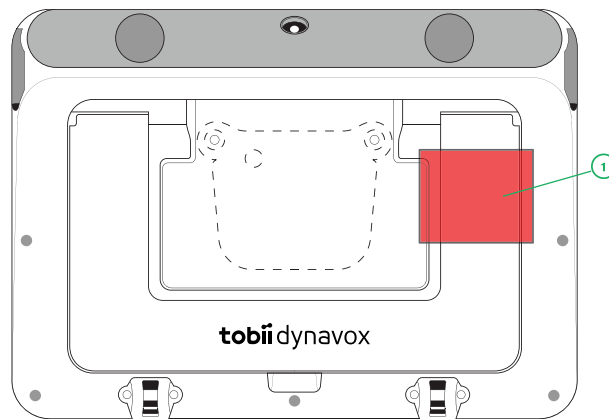
Se o usuário tentar iniciar o I-Series quando a temperatura do dispositivo estiver acima do terceiro nível, o dispositivo não se ligará. A luz verde de LED irá oscilar quando o botão iniciar for pressionado, mas o dispositivo continuará na condição de desligado. Deixe o I-Series esfriar e tente iniciar o dispositivo quando a temperatura do dispositivo estiver abaixo do terceiro nível.



# Apêndice D Especificações técnicas

## D1 Tobii Dynavox I-Series Dispositivo

Padrão	Tobii Dynavox I-Series
Tipo/Modelo	I-110
Tela	10.1", proporção do aspecto: 16:10, Unidade de luz de fundo LED
Resolução da tela	1920 × 1200
Painel de toque	Toque Capacitivo Multiponto Vidro Gorilla da Corning
Medidas (LxAxP)	258 × 186 × 38 mm 10,2 × 7,3 × 1,5 inches
Peso	1,15 kg 2,54 lbs
Alto-falantes	2 × 31 mm, 4 ohm, 4 W
Microfone	2 × Microfones Analógicos
Processador	Intel Atom Z8350 – 4 cores, 2 MB cache, 1.92 Ghz
RAM	4 GB
Sistema operacional	Microsoft® Windows 10 Pro 64-Bit
Unidade de memória	128 GB eMMC
Sensores	Sensor giroscópio de 3 eixos, acelerômetro, Compass, luz ambiente
Entradas	1 × Entrada para fone de ouvido/áudio de 3,5 mm (estéreo) com detecção de conectores (entrada para fones de ouvido e microfone) 2 × Porta do acionador, 3,5 mm 1 × USB 3.0
Botões	1 × Ligar 1 × Aumentar o volume 1 × Diminuir o volume
WLAN/Bluetooth®	IEEE 802.11 a/b/g/n Bluetooth® 4.0/BLE
Controle Remoto IV (Unidade de Controle do Ambiente)	Aprendizado remoto com biblioteca integrada de dispositivos pré-programados
Câmera	Traseira: 8 Megapixels Frontal: 2 Megapixels
Classe IP	IP 54 (com as tampas de entrada e saída)

## D2 Bateria

Item	Especificação
Fabricante	Tobii Dynavox
Nome do Modelo	9789OTG101
Tecnologia da bateria	Bateria recarregável de íons de lítio.

Item	Especificação
Capacidade da bateria	46.62 Wh
Duração da bateria	> 8 horas. Uso normal
Duração de carregamento da bateria	< 4 horas

### D3 Adaptador de energia

Item	Especificação
Marca Registrada	ADAPTER TECH.
Fabricante	Adapter Technology Co., Ltd.
Nome do Modelo	ATM036T-A150
Entrada Classificada	100-240 V ~ 50-60 Hz, 1 A-0,45 A
Saída Classificada	15 VDC, 2,4 A
Plugue de Saída	Conector cilíndrico

# Apêndice E Acessórios aprovados

<b>Descrição</b>	<b>Modelo</b>	<b>Tobii Dynavox Peça n°</b>
Tobii Dynavox I-Series Adaptador AC (fonte de alimentação)	AdapterTech ATM036T-A150	12005756

Para obter informações sobre os mais recentes acessórios aprovados para o Tobii Dynavox I-Series, acesse o site [www.TobiiDynavox.com](http://www.TobiiDynavox.com) ou entre em contato com seu revendedor local Tobii Dynavox.

Copyright © Tobii AB (publ). As ilustrações e especificações não são aplicáveis obrigatoriamente aos produtos e serviços oferecidos nos diferentes mercados locais. As especificações técnicas são sujeitas a alteração sem aviso prévio. Todas as demais marcas registradas pertencem aos seus respectivos proprietários.

## Suporte para o Dispositivo Tobii Dynavox

### Obter Ajuda Online

Vide a página de Suporte específica do dispositivo Tobii Dynavox. Ela contém informações atualizadas sobre os problemas, dicas e truques relacionados ao produto. A página de Suporte está disponível em: [www.TobiiDynavox.com](http://www.TobiiDynavox.com) ou [www.myTobiiDynavox.com](http://www.myTobiiDynavox.com).

### Entre em contato com o representante de vendas ou revendedor

Em caso de dúvidas ou problemas relacionados ao produto, entre em contato com o representante de vendas ou revendedor autorizado da Tobii Dynavox para obter auxílio. O revendedor está mais familiarizado com suas configurações pessoais e poderá auxiliá-lo com dicas e treinamentos do produto. Os dados para contato estão disponíveis em [www.TobiiDynavox.com/contact](http://www.TobiiDynavox.com/contact)