

# Tobii Dynavox I-Series Gebruikershandleiding

I-110

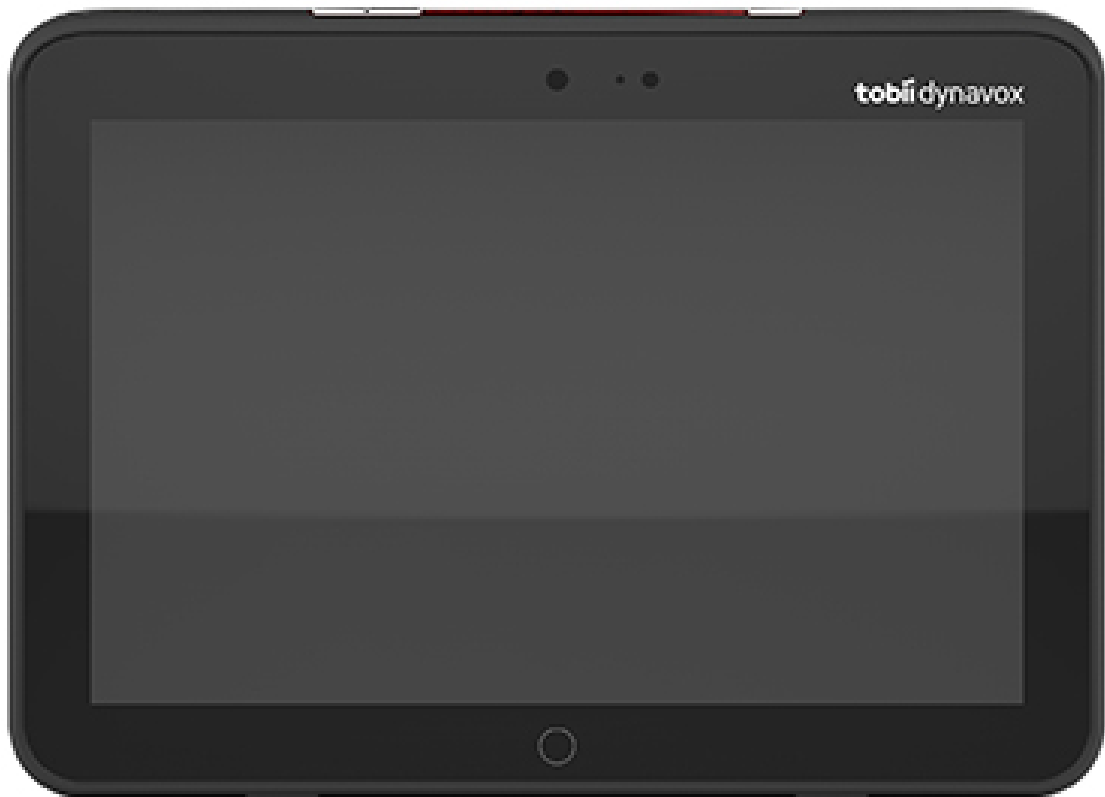

## Gebruikershandleiding Tobii Dynavox I-Series

Versie 1.0

07/2017

Alle rechten voorbehouden.

Copyright © Tobii AB (publ)

Geen enkel deel van dit document mag worden gereproduceerd, opgeslagen in een opslagsysteem of doorgegeven in welke vorm of op welke wijze dan ook (elektronisch, met gebruik van fotokopieën en opnamen of anderszins) zonder voorafgaande schriftelijke toestemming van de uitgever.

De geclaimde copyright-bescherming omvat alle vormen van auteursrechtelijk beschermd materiaal en auteursrechtelijk beschermde informatie volgens de wet of hierin toegestaan, inclusief en niet beperkt tot materialen gegenereerd door de software-programma's die op het scherm worden weergegeven, zoals schermweergaven en menu's.

De informatie in dit document is eigendom van Tobii Dynavox. Elke gedeeltelijke of gehele reproductie zonder voorafgaande schriftelijke toestemming van Tobii Dynavox is verboden.

Producten waarnaar in dit document wordt verwezen kunnen handelsmerken en/of gedeponeerde handelsmerken zijn van hun respectieve eigenaren. De uitgever en de auteur maken geen aanspraak op deze handelsmerken.

Hoewel alle voorzorgsmaatregelen zijn genomen in de voorbereiding van dit document, zijn de uitgever en de auteur niet aansprakelijk voor fouten of weglatingen, noch voor schade die voortvloeit uit het gebruik van de informatie in dit document of uit het gebruik van programma's en eventuele bijbehorende broncode. De uitgever en de auteur kunnen in geen geval aansprakelijk worden gesteld voor enig verlies van winst of enige andere commerciële schade die direct of indirect is veroorzaakt of wordt vermeend te zijn veroorzaakt door dit document.

De inhoud kan zonder kennisgeving worden gewijzigd.

Raadpleeg de website van Tobii Dynavox, [www.TobiiDynavox.com](http://www.TobiiDynavox.com), voor bijgewerkte versies van dit document.

**Fabrikant:** Tobii Dynavox, Karlsrovagen 2D, 182 53 Danderyd, Zweden

# Inhoudsopgave

<b>1</b>	<b>Inleiding</b>	<b>5</b>
1.1	Verklaring van waarschuwingen	5
1.2	Symbolen en opschriften	5
1.3	Bedoeld gebruik	6
1.3.1	Draagbaar gebruik	7
1.3.2	Gemonteerd gebruik	7
1.4	Inhoud van het pakket	8
1.4.1	Tobii Dynavox I-Series	8
<b>2</b>	<b>Veiligheid</b>	<b>9</b>
2.1	Vermijden van gehoorbeschadiging	9
2.2	Temperatuur	9
2.3	Voedingsbron en batterijen	10
2.4	Montage	10
2.5	Noodgevallen	11
2.6	Elektriciteit	11
2.7	Veiligheid voor kinderen	11
2.8	Software	11
2.9	Magnetisch veld	11
2.10	Derden	11
2.11	Omgevingsbediening	11
<b>3</b>	<b>Overzicht van de I-110</b>	<b>12</b>
3.1	Voornaamste kenmerken	12
3.2	Uiterlijk van het product	12
3.2.1	Poorten, sensoren en apparaatknoppen	13
3.3	Vooraf geïnstalleerde software	14
<b>4</b>	<b>Batterijen in de Tobii Dynavox I-Series</b>	<b>15</b>
4.1	Batterijen	15
4.2	De tablet opladen	15
4.2.1	LED-gedrag	15
<b>5</b>	<b>De Tobii Dynavox I-Series gebruiken</b>	<b>16</b>
5.1	Het apparaat starten	16
5.1.1	Eerste keer opstarten	16
5.1.2	Wachtwoordinformatie	16
5.1.3	The Discover Tobii Dynavox-app	16
5.2	De Tobii Dynavox I-Series afsluiten	17
5.3	Energiebesparing	17
5.3.1	Het scherm Uit/Aanschakelen	17
5.4	De camera's gebruiken	17
5.5	Het volume regelen	17
5.6	Het geluid aanpassen	17
<b>6</b>	<b>Onderhoud van het product</b>	<b>18</b>
6.1	Temperatuur en vochtigheid	18
6.1.1	Algemeen gebruik - Bedrijfstemperatuur	18
6.1.2	Transport en opslag	18
6.2	Reiniging	18
6.2.1	De luidsprekers reinigen	18

6.3	Plaatsing .....	18
6.4	Het Tobii Dynavox I-Series-apparaat vervoeren .....	18
6.5	Het Tobii Dynavox I-Series-apparaat weggooien .....	19
<b>Bijlage A</b>	<b>Ondersteuning, garantie, trainingshulpmiddelen.....</b>	<b>20</b>
A1	Klantenondersteuning .....	20
A2	Garantie.....	20
A3	Trainingshulpmiddelen .....	20
<b>Bijlage B</b>	<b>Conformiteitsinformatie.....</b>	<b>21</b>
B1	FCC-verklaring .....	21
	B1.1 Voor P15B-apparatuur.....	21
	B1.2 Voor draagbare apparaten.....	21
B2	Informatie over blootstelling aan radiogolven en specifiek absorptietempo (SAR).....	21
B3	Industry Canada verklaring.....	22
B4	CE-verklaring.....	22
B5	Richtlijnen en normen.....	23
<b>Bijlage C</b>	<b>Maximaal toegestane temperatuur .....</b>	<b>24</b>
<b>Bijlage D</b>	<b>Technische specificaties .....</b>	<b>25</b>
D1	Tobii Dynavox I-Series-apparaat .....	25
D2	Batterij.....	25
D3	Stroomadapter.....	26
<b>Bijlage E</b>	<b>Goedgekeurde accessoires .....</b>	<b>27</b>

# 1 Inleiding

Hartelijk dank voor de aankoop van een Tobii Dynavox I-Series-apparaat van Tobii Dynavox!

Neem de tijd om deze handleiding zorgvuldig te lezen, zodat dit product optimaal presteert.

Tobii Dynavox I-Series is een Tobii Dynavox-spraaktablet bedoeld voor gebruik als ondersteunende bedieningseenheid voor communicatie, voor computertoegang en als omgevingsbediening voor mensen met een spraak-/taalbeperking of lichamelijke of cognitieve beperking.

## 1.1 Verklaring van waarschuwingen

In deze handleiding maken we gebruik van vier (4) soorten waarschuwingen:



Stelt de gebruiker op de hoogte van een belangrijke situatie of een situatie die speciale aandacht vereist.



Stelt de gebruiker op de hoogte van een situatie die kan leiden tot beschadiging, of storing, van de apparatuur.



Stelt de gebruiker op de hoogte van een situatie die mogelijk kan leiden tot letsel bij de gebruiker indien de waarschuwing wordt genegeerd.













Stelt de gebruiker op de hoogte van een situatie die kan leiden tot gehoorverlies.

## 1.2 Symbolen en opschriften

Dit gedeelte biedt informatie over de symbolen die worden gebruikt op de Tobii Dynavox I-Series, de bijbehorende accessoires en de verpakking.

Symbol of opschrift	Beschrijving
	Weggoeien volgens de vereisten in uw land.
	CE is een afkorting van de Europese Gemeenschappen en hieruit blijkt voor douaneambtenaren in de Europese Unie dat het product voldoet aan een of meer van de Europese richtlijnen
	Dit is een certificeringsmarkering voor elektronische producten die in de Verenigde Staten worden gefabriceerd of verkocht. Dit geeft aan dat de elektromagnetische interferentie van het apparaat binnen de limieten valt zoals goedgekeurd door de Amerikaanse FCC (Federal Communications Commission).
	Voldoet aan relevante Australische EMC-vereisten
	Apparatuur van veiligheidsklasse II (superisolatie).
	Markering voor erkende component voor Canada en de Verenigde Staten.

Symbol of opschrift	Beschrijving
	De meest wijdverspreid erkende internationale veiligheidsmarkering. Deze veiligheidsvermelding geeft aan dat het product is getest conform IEC 60601-1.
	Alleen voor gebruik binnenshuis.
	Deze markering toont de polariteit van de outputpin op de AC/DC-stroomadapter.
	De markering geeft aan dat de voeding voldoet aan de vereisten van niveau V bij zowel 115 V/60 Hz als 230 V/50 Hz, indien geschikt voor gebruik met meerdereingangsspanningsniveaus. Producten die zijn gemarkeerd voor slechts één spanningsniveau en frequentie moeten deze markering ook gebruiken zolang het product aan de prestatievereisten voldoet; d.w.z. fabrikanten hoeven de spanning niet aan te geven bij de markering.
	USB 3.0-poort
	DC-stroomaansluiting
	Koptelefoonstekker 3,5 mm
<b>SW1</b>	Schakelaarpoort 1 van 3,5 mm
<b>SW2</b>	Schakelaarpoort 2 van 3,5 mm
	Raadpleeg gebruikershandleiding
	Wisselstroom
	Gelijkstroom
<b>IP54</b>	Ingangsbescherming (met I/O-kap die de connectors beschermt) IP5x = Stofbeveiligd IPx4 = Beschermd tegen spatwater

### 1.3 Bedoeld gebruik

Tobii Dynavox I-Series is een gespecialiseerd Spraak Genererend Apparaat (SGD naar het Engels), voornamelijk ontworpen om te dienen als een aanvullende en alternatieve communicatie (AAC) steun. Van secundair belang is dat Tobii Dynavox I-Series het haar gebruikers ook zal voorzien van alternatieve computer toegang, lange afstandscommunicatie en het controleren van de omgeving.

De doelgroep Tobii Dynavox I-Series is personen met fysieke en / of cognitieve condities die hun vermogen om te spreken, communiceren en het deelnemen aan dagelijkse activiteiten nadelig beïnvloeden. Tobii Dynavox I-Series biedt deze gebruikers een manier om te communiceren die past bij hun leeftijd, cognitief niveau, taalvaardigheden en fysieke vaardigheden. Dit kan gebeuren via Visuele Scène Displays (VSD's), met pagina's vol met symbolen, toetsenborden, of een combinatie van hiervan. Samengestelde boodschappen worden gecommuniceerd door opgenomen stem of door gesynthetiseerde spraak.

Tobii Dynavox I-Series is gebouwd om een breed scala aan behoeften aan inputmethoden en gebruiksmogelijkheden te dienen. De typische gebruiker zal thuis zijn en interacteren met het apparaat door middel van aanraking. Het apparaat is ook geschikt voor lichamelijke gehandicapte gebruikers die alternatieve toegangsmethoden nodig hebben, zoals het scannen van schakelaars of bevestiging aan een rolstoel. Tobii Dynavox I-Series is gebaseerd op Windows 10 en is beschikbaar in zowel gespecialiseerde als open configuraties. In de gespecialiseerde configuratie, Tobii Dynavox I-Series zal de toegang van de gebruikers beperkt worden tot functies die de communicatie dienen.

Naast het gebruikers voorzien van face-to-face communicatiemogelijkheden, vergemakkelijkt Tobii Dynavox I-Series ook de alternatieve toegang tot een aantal computer toegang - en lange afstandscommunicatiemogelijkheden. Het apparaat beschikt over ingebouwde WLAN en connectiviteit met mobiele telefoon via Bluetooth. Tobii Dynavox I-Series heeft ook ingebouwde infraroodzenders waardoor de gebruiker tv, lampen, jaloezieën en andere IR-compatibele apparaten in hun omgeving kunnen regelen.

Tobii Dynavox I-Series is een medisch apparaat dat is ontworpen om te voldoen aan de eisen van EN-60601 en alle andere wettelijke vereisten in de markten waarin het wordt verkocht. De Tobii Dynavox I-Series is aanzienlijk robuuster dan typische tabletten voor consumenten, en wordt geleverd met IP54-ingangsbescherming, wat gebruik in de meeste omstandigheden mogelijk maakt. Tobii Dynavox I-Series is niet bedoeld als het enige communicatiemiddel van de gebruiker. Gebruikers moeten een alternatieve, low-tech communicatiemethode hebben voor als het apparaat defect of onbeschikbaar is.



De Tobii Dynavox I-Series is geen levensreddend apparaat.

Als het Tobii Dynavox I-Series-apparaat defect is, kan de gebruiker hiermee niet communiceren.



Het beoogd gebruik is zowel binnen als buiten.

### 1.3.1 Draagbaar gebruik

Een draagbare Tobii Dynavox I-Series kan in de hand worden gehouden, en in twee (2) verschillende posities:

- Staand
- Rustend

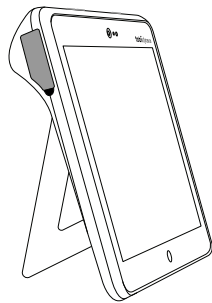

**Staand**

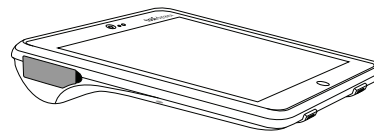

**Rustend**

Door de ingebouwde standaard, kan de I-110 worden gebruikt op een vlak oppervlak. Door de standaard in te vouwen, kan het apparaat ook ergens op rusten, hetzij op een oppervlakte of in de handen. Door de meegeleverde draagband te gebruiken kan het apparaat ook om de nek van de gebruiker worden gedragen. Beide posities maken input door middel van aanraken, scannen of andere alternatieve methoden mogelijk.

### 1.3.2 Gemonteerd gebruik

De Tobii Dynavox I-Series kan op verschillende montagesystemen worden bevestigd.

- ConnectIT
- REHAdapt
- Daessy

## 1.4 Inhoud van het pakket



Het wordt aanbevolen om de originele verpakkingsmaterialen van de Tobii Dynavox I-Series te behouden.

Als het apparaat naar Tobii Dynavox moet worden teruggestuurd voor problemen of reparaties die onder de garantie vallen, wordt het aanbevolen de oorspronkelijke verpakking (of gelijkwaardig) bij de verzending te gebruiken. De meeste transporteurs vereisen ten minste 5 cm (2 inch) verpakkingsmateriaal rond het apparaat.

**Opmerking:** Als gevolg van de regelgeving van de gezamenlijke commissie moeten alle verpakkingsmaterialen, zoals dozen, die naar Tobii Dynavox zijn verzonden, worden weggegooid.

### 1.4.1 Tobii Dynavox I-Series

Uw Tobii Dynavox I-Series-pakket bevat de volgende elementen:

- 1 Tobii Dynavox I-Series-apparaat
- 1 voedingsbron voor het Tobii Dynavox I-Series-apparaat
- 1 Draagband
- 1 Windows 10 licentie (licentie sticker op apparaat)
- De volgende Tobii Dynavox Communicatie software:
  - Tobii Dynavox Snap (vooraf geïnstalleerd)
  - Tobii Dynavox Communicator 5 (vooraf geïnstalleerd)
- 1 Tobii Dynavox Snap Scène (vooraf geïnstalleerd)
- 1 Tobii Dynavox ALL (vooraf geïnstalleerd)
- 1 gebruikershandleiding van de Tobii Dynavox I-Series (als PDF-document op het apparaat)
- 1 beknopte handleiding van de Tobii Dynavox I-Series (gedrukt)
- 1 document over Veiligheid en Conformiteit (gedrukt)



## 2 Veiligheid

Het Tobii Dynavox I-Series-apparaat is getest en goedgekeurd als zijnde in overeenstemming met alle specificaties en normen die worden vermeld in *Bijlage B Conformiteitsinformatie, pagina 21* van deze handleiding en in de *Bijlage D Technische specificaties, pagina 25*. Niettemin moeten een aantal veiligheidswaarschuwingen in acht worden genomen om een veilig gebruik van het Tobii Dynavox I-Series-apparaat te garanderen:



**Deze apparatuur mag niet worden gewijzigd**



De Tobii Dynavox I-Series dient niet te worden gebruikt als levensreddend apparaat en er dient niet op te worden gerekend als het apparaat niet meer werkt vanwege bijvoorbeeld een stroomstoring.



Het Tobii Dynavox I-Series apparaat is ontworpen om te voldoen aan een hoge inputbescherming, waardoor het lichte regen of sneeuw kan weerstaan. Het mag echter niet worden blootgesteld aan of worden gebruikt in zware regen of weersomstandigheden die niet onder de technische specificaties van het Tobii Dynavox I-Series-apparaat vallen.



Het Tobii Dynavox I-Series apparaat is ontworpen om robuust en duurzaam te zijn. Het dient voorzichtig te worden gebruikt als u in beweging bent.



Er kan sprake zijn van verstikkingsgevaar als kleine onderdelen losraken van het Tobii Dynavox I-Series-apparaat.



Het Tobii Dynavox I-Series-apparaat dient alleen te worden gebruikt met Tobii Dynavox I-Series-specifieke accessoires waarbij montage-instructies worden meegeleverd.



Jonge kinderen of mensen met een cognitieve beperking mogen geen toegang hebben of het Tobii Dynavox I-Series-apparaat gebruiken zonder toezicht van een ouder of andere verantwoordelijke volwassene.

### 2.1 Vermijden van gehoorbeschadiging



Het gebruik van een oortelefoon, hoofdtelefoon of luidsprekers met een hoog volume kan blijvend gehoorverlies tot gevolg hebben. U kunt dit voorkomen door het volume op een veilig niveau te zetten. Het risico bestaat dat u na verloop van tijd ongevoelig wordt voor hoge geluidsniveaus, die dan aanvaardbaar lijken maar toch schadelijk kunnen zijn voor uw gehoor. Als u symptomen zoals oorsuizen ervaart, verlaag dan het volume of gebruik de oortelefoon of hoofdtelefoon niet langer. Hoe luider het volume, hoe sneller uw gehoor kan worden beschadigd.

Gehoorspecialisten raden de volgende maatregelen aan om uw gehoor te beschermen:

- Beperk de duur dat u oor- of hoofdtelefoons met een hoog volume gebruikt.
- Zet het volume niet hoger om omgevingsgeluid te overstemmen.
- Verlaag het volume als u pratende mensen in uw buurt niet hoort.

Voor een veilig volumeniveau:

- Stel een laag volume in.
- Verhoog het volume geleidelijk tot u een aangenaam en duidelijk hoorbaar geluid zonder vervorming verkrijgt.

### 2.2 Temperatuur



Bij gebruik in direct zonlicht of een andere warme omgeving kunnen de oppervlakken van het Tobii Dynavox I-Series-apparaat warm worden. De temperatuur wordt bewaakt door middel van een ingebouwde temperatuursensor. Als de sensor een temperatuur detecteert die boven de temperatuur ligt zoals aangegeven in *Tabel C.1 Maximaal toegestane Hotspot temperatuur, pagina 24* wordt Windows automatisch afgesloten zodat de gebruiker geen letsel oploopt. Het kan even duren voordat het Tobii Dynavox I-Series-apparaat opnieuw kan worden gestart, omdat het mogelijk eerst moet afkoelen.

## 2.3 Voedingsbron en batterijen



Het Tobii Dynavox I-Series-apparaat bevat een oplaadbare batterij. De prestaties van alle oplaadbare batterijen verminderen in de loop der tijd. Daarom kan de mogelijke gebruiksduur van een volledig opgeladen Tobii Dynavox I-Series in de loop der tijd korter worden dan toen het apparaat nieuw was.



Het Tobii Dynavox I-Series-apparaat gebruikt een li-ion-batterij.

In een warme omgeving kan het oplaadvermogen van de batterij negatief worden beïnvloed. De interne temperatuur moet tussen 0 °C en 45 °C liggen om de batterij op te laden. Als de interne batterijtemperatuur meer dan 45 °C is, wordt de batterij helemaal niet opgeladen.

Verplaats het Tobii Dynavox I-Series-apparaat naar een koelere omgeving om de batterij goed te laten opladen.



Stel het apparaat niet bloot aan vuur of temperaturen van meer dan 60 °C. Dit kan leiden tot slecht functioneren, opwarmen, ontbranden of ontploffen van de batterij. Houd er rekening mee dat de temperatuur in het meest ongunstige geval, bijvoorbeeld in de kofferbak van een auto op een warme dag, hoger kan oplopen dan hierboven aangegeven. Het opbergen van het Tobii Dynavox I-Series-apparaat in een hete autokoffer kan dus een defect veroorzaken.



De Tobii Dynavox I-Series-batterij mag alleen worden opgeladen bij een omgevingstemperatuur tussen 0 °C en 45 °C.



Het Tobii Dynavox I-Series-apparaat mag alleen worden opgeladen met behulp van de meegeleverde stroomadapter. Gebruik van niet-goedgekeurde stroomadapters kan het Tobii Dynavox I-Series-apparaat ernstig beschadigen.



Open of wijzig de behuizing van het Tobii Dynavox I-Series-apparaat of van de voeding niet, want hierdoor kunt u aan een potentieel gevaarlijke elektrische spanning worden blootgesteld. Het apparaat bevat geen door de gebruiker te repareren onderdelen. Probeer het Tobii Dynavox I-Series-apparaat of bijbehorende accessoires **niet te gebruiken** als deze mechanisch beschadigd zijn.



Als de batterij niet worden opgeladen of als de Tobii Dynavox I-Series niet is aangesloten op de voedingsbron, wordt het Tobii Dynavox I-Series-apparaat afgesloten.



Als het netsnoer beschadigd is, kan dit alleen worden vervangen door servicepersoneel. Gebruik het netsnoer dan niet totdat dit is vervangen.



Sluit de Tobii Dynavox I-Series alleen aan op de stroomadapters die met dit apparaat worden meegeleverd.



De voedingskoppeling wordt gebruikt als netstroomuitschakeling. Plaats het Tobii Dynavox I-Series-apparaat niet zodanig dat de uitschakeling moeilijk kan worden bediend.



Er geldt een speciale regelgeving voor de verzending van apparaten die li-ion-batterijen bevatten. Als u deze batterijen laat vallen of indeukt, of als er kortsluiting van de batterijen optreedt, kunnen deze een gevaarlijke hoeveelheid warmte afgeven en ontbranden. Deze batterijen zijn ook gevaarlijk in vuur.

Raadpleeg de IATA-regelgeving bij verzending van lithium-metaal of lithium-ionbatterijen of -cellen: [http://www.iata.org/whatwedo/cargo/dangerous\\_goods/Pages/lithium\\_batteries.aspx](http://www.iata.org/whatwedo/cargo/dangerous_goods/Pages/lithium_batteries.aspx)



De stroomadapters mogen niet worden gebruikt zonder toezicht van een volwassene of zorgverlener.

## 2.4 Montage



De Tobii Dynavox I-Series moet worden gemonteerd volgens de instructies van de FABRIKANT voor goedgekeurde montagebevestigingen. Tobii Dynavox of zijn vertegenwoordigers zijn niet aansprakelijk voor schade of letsel bij een persoon of zijn eigendommen als een Tobii Dynavox I-Series van een gemonteerde configuratie valt. De montage van een Tobii Dynavox I-Series gebeurt volledig op eigen risico van de gebruiker.

## 2.5 Noodgevallen



Vertrouw niet op het Tobii Dynavox I-Series-apparaat voor noodoproepen of banktransacties. Het verdient aanbeveling over meerdere communicatiemiddelen te beschikken in noodsituaties. Banktransacties mogen uitsluitend worden uitgevoerd met een systeem dat is aanbevolen door en voldoet aan de normen van uw bank.

## 2.6 Elektriciteit



Open de behuizing van het Tobii Dynavox I-Series-apparaat niet, want hierdoor kunt u aan een potentieel gevaarlijke elektrische spanning worden blootgesteld. Het apparaat bevat geen door de gebruiker te repareren onderdelen.

## 2.7 Veiligheid voor kinderen



De Tobii Dynavox I-Series zijn geavanceerde computersystemen en elektronische apparaten. Ze bestaan uit tal van afzonderlijke, aan elkaar gemonteerde onderdelen. In de handen van een kind kunnen bepaalde onderdelen, inclusief accessoires, loskomen van het apparaat, met verstikkings- of andere gevaren voor het kind tot gevolg.

Jonge kinderen mogen geen toegang hebben tot het apparaat of het apparaat gebruiken zonder toezicht van een ouder of andere verantwoordelijke volwassene.

## 2.8 Software



Windows 10 wordt geleverd met Windows Defender inclusief beveiliging tegen virussen, malware en andere mogelijke bedreigingen. Ongeacht of u Windows Defender of een anti-virus software van derden gebruikt, raden wij u aan om uw antivirus software altijd up-to-date te houden.



Installatie van andere software dan de software die vooraf op de Tobii Dynavox I-Series is geïnstalleerd, gebeurt op eigen risico van de gebruiker. Externe software kan leiden tot storingen van de Tobii Dynavox I-Series en valt mogelijk niet onder de garantie.

## 2.9 Magnetisch veld



Het Tobii Dynavox I-Series-apparaat bevat magneten. Magnetische velden kunnen van invloed zijn op de werking van pacemakers, defibrillators of andere medische hulpmiddelen. Over het algemeen moet een minimale afstand van 15 centimeter worden bewaard tussen items met magneten en een hartapparaat.

Als u vermoedt dat het Tobii Dynavox I-Series-apparaat van invloed is op uw pacemaker of een ander medisch hulpmiddel, moet u het gebruik van het Tobii Dynavox I-Series-apparaat stoppen en uw arts raadplegen voor specifieke informatie over het betrokken medische hulpmiddel.

## 2.10 Derden



Elk gebruik van de Tobii Dynavox I-Series dat buiten de beoogde toepassing valt en gebruik samen met software of hardware van derden waardoor de beoogde toepassing verandert, vormt een risico waarvoor Tobii Dynavox geen verantwoordelijkheid neemt.



Omdat het een medisch apparaat is, moeten onderdelen die zijn aangesloten op een SIGNAAL INPUT/OUTPUT voldoen aan de Medische IEC-norm 60601-1

## 2.11 Omgevingsbediening



De programmeerbare IR-afstandsbediening — ECU (Environmental Control Unit) mag niet worden vertrouwd als enige interactiemethode met IR-bestuurde apparaten.

## 3 Overzicht van de I-110

### 3.1 Voornaamste kenmerken

De I-110 heeft diverse ingebouwde kenmerken.

- 2 × camera's
- 1 × interne microfoon
- 1 × USB-A (volledige grootte) 3.0 connector
- 1 × DC Stroomaansluiting
- 2 × 3.5 mm Schakelaarpoorten
- 2 × interne luidspreker
- 1 × Bluetooth®
- 1 × WLAN (Wireless Local Area Network)
- 4 × IR zenders en 1 × IR ontvanger

### 3.2 Uiterlijk van het product

Een Tobii Dynavox I-Series-apparaat heeft een capacitief kleurenaanraakscherm met LED-verlichting. De I-110 heeft een 10,1" scherm met een resolutie van 1920 × 1200 pixels.

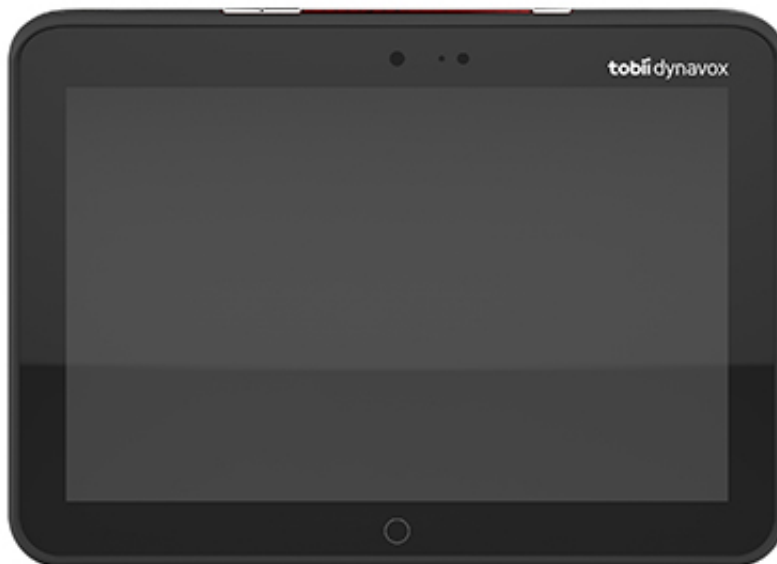

### 3.2.1 Poorten, sensoren en apparaatknoppen

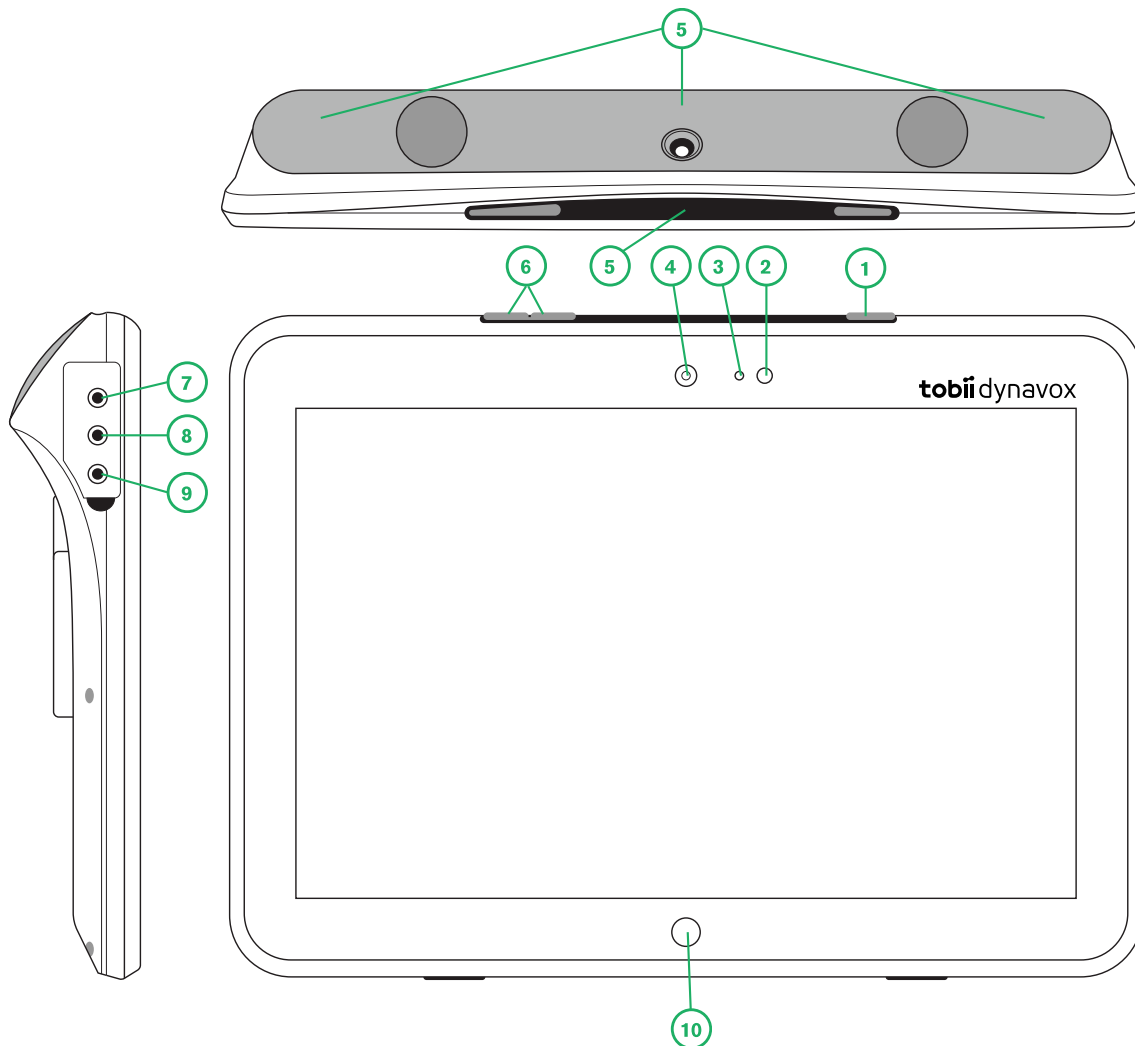

Afbeelding 3.1 Tobii Dynavox I-Series-tablet

Positie	Beschrijving	Positie	Beschrijving
1	Aan/uit-knop	6	Volumeknoppen
2	Aan/uit-lampje	7	Koptelefoonstekker 3,5 mm
3	Lichtsensoren	8	Schakelaarpoort 1, 3,5 mm
4	Camera 2 MP Auto Focus (AF)	9	Schakelaarpoort 2, 3,5 mm
5	IR Afstandbediening	10	Windows Start-knop

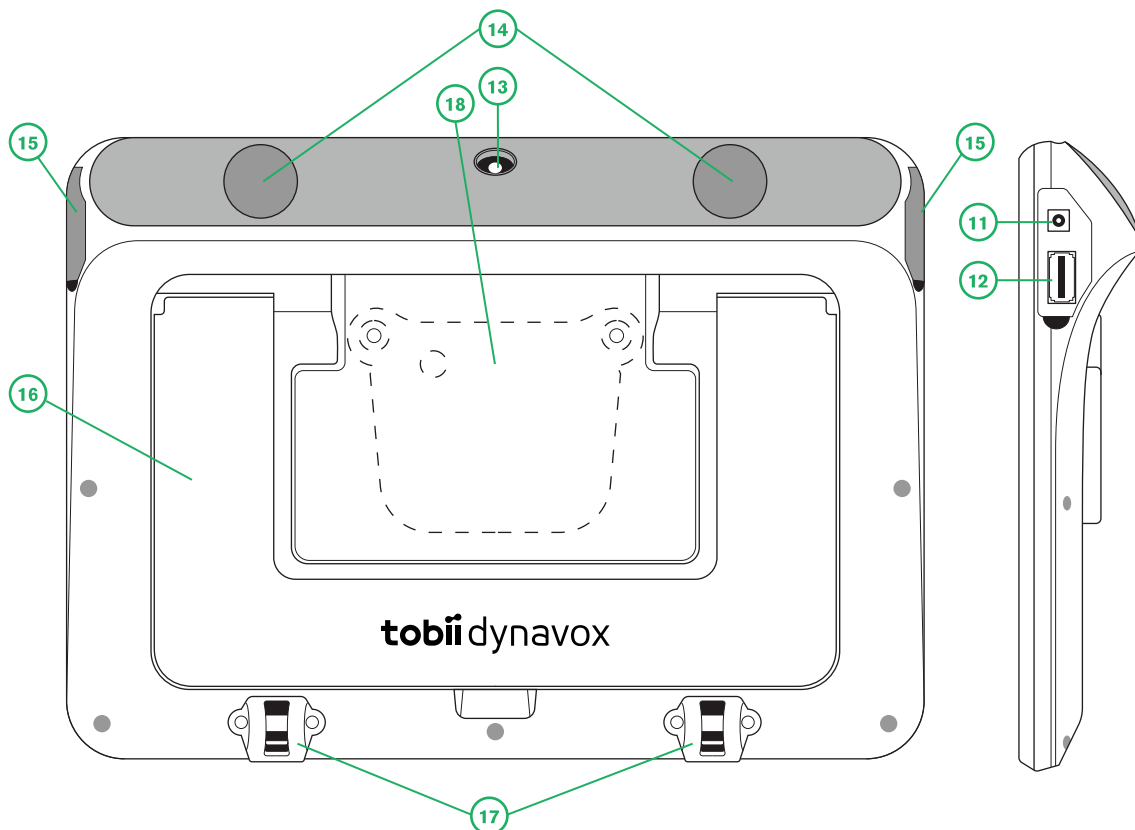

Afbeelding 3.2 Tobii Dynavox I-Series-tablet

Positie	Beschrijving	Positie	Beschrijving
11	DC-stroomaansluiting	15	I/O Kapjes
12	USB 3.0-connector	16	Standaard
13	Camera 8 MP Auto Focus (AF)	17	Draagriemaansluitingen
14	Luidsprekers	18	Montageplaat (niet meegeleverd)



Sluit een connector nooit met geweld op een poort aan. Als u een connector niet vlot op een poort kunt aansluiten, past hij er waarschijnlijk niet in. Vergewis u ervan dat de connector in de poort past en houd hem in de juiste positie ten opzichte van de poort.

Wees met name voorzichtig bij de USB-connectoren.

### 3.3 Vooraf geïnstalleerde software

Alle vooraf bestelde en benodigde software is bij levering op het Tobii Dynavox I-Series-apparaat geïnstalleerd en gebruiksklaar. Mocht het in de toekomst nodig zijn om de software opnieuw te installeren, voer dan een fabrieksreset uit met behulp van de door de fabriek ingebouwde herstelopties in Windows 10.

# 4 Batterijen in de Tobii Dynavox I-Series

## 4.1 Batterijen

Het Tobii Dynavox I-Series-apparaat heeft één ingebouwde batterij en een batterijindicator. De batterijindicator stuurt een waarschuwing voor Lage batterij uit wanneer de batterij onder de 10% van de capaciteit komt. Als het Tobii Dynavox I-Series-apparaat niet wordt opgeladen door de voedingsbron, wordt het Tobii Dynavox I-Series-apparaat automatisch afgesloten. Voor meer informatie raadpleegt u *Bijlage D Technische specificaties, pagina 25*.

## 4.2 De tablet opladen

1. Sluit de stroomkabel aan op de netstroomaansluiting op het apparaat.
2. Sluit de stroomadapter aan op een stopcontact en laad de tablet op tot de batterij volledig opgeladen is.

Voor de temperaturen van de opslag van het apparaat en bij het opladen van de batterijen raadpleeg *2 Veiligheid, pagina 9*.

### 4.2.1 LED-gedrag

De LED schijnt of knippert met vier (4) verschillende toestanden:

- Groen
  - Ononderbroken - Volledig opgeladen
  - Flickerend - De behuizing van het apparaat is oververhit



Als u probeert een apparaat te starten in een oververhitte toestand door op de aan / uit-knop te drukken, zal dit resulteren in het flickerende groene lampje, en het apparaat ZAL NIET starten totdat het afgekoeld is. Voor de verschillende toestanden van temperatuur, zie *Tabel C.1 Maximaal toegestane Hotspot temperatuur, pagina 24*.

- Blauw
  - Ononderbroken - bezig met opladen
  - Knippert - batterij bijna leeg

# 5 De Tobii Dynavox I-Series gebruiken

Voor het instellen van het apparaat Tobii Dynavox I-Series hoeft u alleen te kunnen lezen. Er zijn geen andere vaardigheden nodig. Volg deze gebruikershandleiding en de beknopte handleiding.

## 5.1 Het apparaat starten

Druk op de aan/uit-knop aan de bovenkant van het apparaat. (Positie 1 in *Afbeelding 3.1 Tobii Dynavox I-Series-tablet, pagina 13*) Om de Tobii Dynavox I-Series te starten.

### 5.1.1 Eerste keer opstarten

Wanneer u voor Tobii Dynavox I-Series het eerst begint, moet u een aantal stappen doorlopen om de I-Series juist in te stellen met de correcte software en taalinstallatie. Het hele proces duurt meestal tussen de 10 en 15 minuten.

Onmiddellijk na het opstarten van de I-Series, wordt u meegenomen in de Windows Out-of-Box ervaring (OOBE). Een vereiste is dat u zowel de Microsoft- als Tobii Dynavox Eindgebruikerslicentie Overeenkomst erkent. Dit is ook waar u de taal- en tijdzone-voorkeuren instelt. U kunt ook verbinding maken met een wifi-netwerk. Volg gewoon de instructies op het scherm op om verder te gaan naar de volgende stap.



Een verbinding met internet is geen vereiste.

Nadat u de bovenstaande stappen hebt voltooid, zal er een Tobii Dynavox Setup Gids starten. De setupgids zal u om een QR-code vragen die definieert welke Tobii Dynavox software moet worden geïnstalleerd. De QR-code wordt op papier meegeleverd bij uw apparaat en de setupgids laat u de ingebouwde achtercamera gebruiken om het te scannen. U kunt ook de licentiecode, die u op hetzelfde papier vindt als de QR-code, handmatig invoeren. Zodra de QR-code / het licentienummer succesvol is ingelezen, zal het systeem ongeveer 5-10 minuten besteden aan het configureren van uw Tobii Dynavox Communicatie software. In de tussentijd wordt u gevraagd om veiligheidsinformatie te erkennen en de instellingen van apparaat te beheren. Zodra uw software is geconfigureerd en klaar is, wordt dit automatisch aan u gemeld.

### 5.1.2 Wachtwoordinformatie

Het Tobii Dynavox I-Series-apparaat is zodanig geconfigureerd dat het opstart zonder wachtwoord. In zeldzame gevallen kan het wachtwoordvenster toch verschijnen, bijvoorbeeld wanneer een nieuwe gebruiker wordt gemaakt in het besturingssysteem, wanneer het besturingssysteem uit de slaapstand wordt gehaald of wanneer software-updates worden gedownload vanaf het internet.



Als u beslist om het wachtwoord te gebruiken voor uw gebruikersaccount op uw Tobii Dynavox I-Series-apparaat, schrijf het dan op en bewaar het op een veilige plaats voor later gebruik. Zonder het toegangswachtwoord van het besturingssysteem zal de ondersteuningsafdeling van Tobii Dynavox u mogelijk niet kunnen helpen tot u het via Microsoft opnieuw hebt ingesteld.

Het wachtwoord is hoofdlettergevoelig.

Als het wachtwoordvenster verschijnt en er om een wachtwoord wordt gevraagd, moet u het wachtwoord kennen of weten waar u het kunt vinden. Voer het wachtwoord in met behulp van het Windows-schermtaetsenbord of een extern USB-toetsenbord (niet meegeleverd).

### 5.1.3 The Discover Tobii Dynavox-app

Elk Tobii Dynavox I-Series wordt geleverd met de Discover Tobii Dynavox App die vooraf geïnstalleerd is. Discover Tobii Dynavox is een hulpbron voor gebruikers en verzorgers en voorziet in nuttige informatie en tips over uw apparaat en geïnstalleerde software, zoals implementatiehandleidingen, informatie met betrekking tot ondersteuning en instructieve video's. The Discover Tobii Dynavox App wordt voortdurend onderhouden met actuele informatie en links.



The Discover Tobii Dynavox zal bepaalde inhoud openen in een nieuw webbrowservenster.



## 5.2 De Tobii Dynavox I-Series afsluiten

Het apparaat moet op de volgende manier worden afgesloten:

- Gebruik het menu Start in Windows (aanbevolen indien mogelijk).

Als u er niet in slaagt het apparaat op de bovenstaande manier af te sluiten, kunt u de aan/uit-knop aan de bovenkant van het apparaat langer dan 10 seconden ingedrukt houden. Het apparaat wordt onmiddellijk afgesloten en wacht niet tot geopende toepassingen zijn gesloten.



Deze manier wordt niet als een "schone" Windows-afsluitprocedure beschouwd en wordt daarom afgeraden tenzij absoluut noodzakelijk, omdat het apparaat hierdoor beschadigd kan raken.

## 5.3 Energiebesparing

De instellingen voor energiebesparing op het Tobii Dynavox I-Series-tablet zijn vooraf ingesteld voor een optimale duur van de batterij. De tijdstelling voor de slaapstand kan zo nodig worden aangepast in Windows-energiebeheer.

### 5.3.1 Het scherm Uit/Aanschakelen

#### Het scherm Uitschakelen

- Een enkele druk op de aan / uit-knop schakelt het scherm uit en het apparaat wordt inactief.

#### Het scherm Aan schakelen

- Een enkele druk op de aan / uit-knop en u moet weer terug zijn waar u was toen u hem uitdeed.
- Als alternatief kunt u de home-knop lang ingedrukt houden om het apparaat uit de slaapstand te halen.

## 5.4 De camera's gebruiken

Met behulp van de twee ingebouwde camera's kunt u momentopnamen maken van items die zich achter het Tobii Dynavox I-Series-apparaat bevinden en ook aan de schermkant.

Gebruik **Tobii Dynavox Communication Software** of andere relevante software om de camera's te bedienen.

## 5.5 Het volume regelen

U kunt het volume regelen met behulp van de knoppen voor volume omhoog en omlaag (positie 2) aan de bovenkant van het Tobii Dynavox I-Series-apparaat. Voor positiereferenties raadpleegt u *Afbeelding 3.1 Tobii Dynavox I-Series-tablet, pagina 13*



Het volume kan ook worden geregeld in **Tobii Dynavox Communication Software** en in Windows.

## 5.6 Het geluid aanpassen

U kunt de luidsprekers configureren met behulp van **Configuratiescherm van Windows 10 > Geluid**.



Raadpleeg de informatie van Microsoft over het configureren van het geluid via het Configuratiescherm van Windows 10.



Het geluid kan ook worden aangepast in **Tobii Dynavox Communication Software**.

# 6 Onderhoud van het product

## 6.1 Temperatuur en vochtigheid

### 6.1.1 Algemeen gebruik - Bedrijfstemperatuur

Het is aan te raden de Tobii Dynavox I-Series in een droge ruimte op kamertemperatuur te bewaren. Het aanbevolen temperatuur- en vochtigheidsbereik voor het apparaat is zoals hieronder vermeld:

- Omgevingstemperatuur: 0°C tot 35°C (32°F tot 95°F)
- Vochtigheid: 20 % tot 80% (geen condensvorming op het apparaat)
- Atmosferische druk: 70 kPa tot 106 kPa (525 mmHg tot 795 mmHg)

### 6.1.2 Transport en opslag

Het aanbevolen temperatuur- en vochtigheidsbereik voor transport en opslag van het apparaat is zoals hieronder vermeld:

- Temperatuur: -25°C tot 70°C (-13°F tot 158°F)
- Vochtigheid: 20 % tot 80% (geen condensvorming op het apparaat)
- Atmosferische druk: 50 kPa tot 106 kPa (375 mmHg tot 795 mmHg)

De Tobii Dynavox I-Series heeft een waterweerstandsclassificatie van IP54, maar is nog steeds niet waterdicht. Het apparaat behoort niet in een zeer vochtige omgeving of andere natte omstandigheden worden bewaard. Dompel het apparaat niet onder in water of een andere vloeistof. Let op dat u geen vloeistof op het apparaat morst, met name in de aansluitingsgebieden.

## 6.2 Reiniging

Voordat u het Tobii Dynavox I-Series-apparaat reinigt, moet u het afsluiten en alle kabels loskoppelen. Gebruik een zachte, licht bevochtigde pluisvrije doek. Voorkom het binnendringen van vocht in de openingen van het apparaat. Gebruik geen glasreinigers, allesreinigers, spuitbussen, oplosmiddelen, alcohol, ammoniak of schuurmiddelen om het apparaat te reinigen.

### 6.2.1 De luidsprekers reinigen

Als de openingen voor de luidsprekers verstopt zitten, reinigt u deze met wattenstaafjes en/of een tandenborstel om beschadiging van de Tobii Dynavox I-Series-luidsprekers te vermijden.

## 6.3 Plaatsing

Gebruik uitsluitend de aanbevolen steunen die door de plaatselijke wederverkoper of verkoopvertegenwoordiger zijn aangegeven en zorg ervoor dat ze correct volgens de instructies worden gemonteerd en vastgemaakt. Plaats het apparaat niet op een onstabiel of oneffen oppervlak.

## 6.4 Het Tobii Dynavox I-Series-apparaat vervoeren

Koppel alle kabels van de Tobii Dynavox I-Series los wanneer u het apparaat draagt.

Gebruik de originele doos en verpakkingsmaterialen als het apparaat moet worden vervoerd of verzonden voor reparatie of wanneer u op reis gaat.



Het wordt aanbevolen om de originele verpakkingsmaterialen van de Tobii Dynavox I-Series te behouden.

Als het apparaat naar Tobii Dynavox moet worden teruggestuurd voor problemen of reparaties die onder de garantie vallen, wordt het aanbevolen de oorspronkelijke verpakking (of gelijkwaardig) bij de verzending te gebruiken. De meeste transporteurs vereisen ten minste 5 cm (2 inch) verpakkingsmateriaal rond het apparaat.

**Opmerking:** Als gevolg van de regelgeving van de gezamenlijke commissie moeten alle verpakkingsmaterialen, zoals dozen, die naar Tobii Dynavox zijn verzonden, worden weggegooid.

## 6.5 Het Tobii Dynavox I-Series-apparaat weggooien

Gooi het Tobii Dynavox I-Series-apparaat niet weg bij het gewone huishoudelijk of kantoorafval. Volg de plaatselijk geldende voorschriften voor het weggooien van elektrische en elektronische apparaten.

# Bijlage A      Ondersteuning, garantie, trainingshulpmiddelen

## A1    Klantenondersteuning

Neem voor ondersteuning contact op met uw plaatselijke vertegenwoordiger of met de ondersteuningsafdeling van Tobii Dynavox. Om u zo snel mogelijk te kunnen helpen, is het belangrijk dat u toegang hebt tot uw Tobii Dynavox I-Series -apparaat en indien mogelijk tot een internetverbinding. Zorg dat u het serienummer van het apparaat paraat hebt. Dit bevindt zich op het servicelabel.

Voor verdere productinformatie en andere ondersteuningshulpmiddelen verwijzen wij u naar [www.tobiidynavox.com](http://www.tobiidynavox.com) of naar [www.myTobiiDynavox.com](http://www.myTobiiDynavox.com).

## A2    Garantie

Lees alstublieft het Manufacturer's Warranty document in de verpakking.

Lees deze gebruikershandleiding zorgvuldig door voordat u het apparaat gebruikt. De garantie geldt alleen als het apparaat volgens de gebruikershandleiding wordt gebruikt. Demontage van het Tobii Dynavox I-Series-apparaat doet de garantie vervallen.



Het wordt aanbevolen om de originele verpakkingsmaterialen van de Tobii Dynavox I-Series te behouden.

Als het apparaat naar Tobii Dynavox moet worden teruggestuurd voor problemen of reparaties die onder de garantie vallen, wordt het aanbevolen de oorspronkelijke verpakking (of gelijkwaardig) bij de verzending te gebruiken. De meeste transporteurs vereisen ten minste 5 cm (2 inch) verpakkingsmateriaal rond het apparaat.

**Opmerking:** Als gevolg van de regelgeving van de gezamenlijke commissie moeten alle verpakkingsmaterialen, zoals dozen, die naar Tobii Dynavox zijn verzonden, worden weggegooid.

## A3    Trainingshulpmiddelen

Tobii Dynavox biedt een brede waaier van trainingshulpmiddelen aan voor de Tobii Dynavox I-Series en aanverwante communicatieproducten. De makkelijkste manier om ze te vinden is via de Discover Tobii Dynavox applicatie die op het apparaat geïnstalleerd is, of door het bezoeken van [www.tobiidynavox.com](http://www.tobiidynavox.com) of [www.myTobiiDynavox.com](http://www.myTobiiDynavox.com). Dit omvat introductiehandleidingen, webinars en Snel Starten handleidingen. De Snel Starten Gids voor de Tobii Dynavox I-Series wordt meegeleverd en is opgeslagen op het Tobii Dynavox I-Series-apparaat.

# Bijlage B Conformiteitsinformatie

## B1 FCC-verklaring

Dit apparaat voldoet aan deel 15 van de FCC-voorschriften. Het gebruik is onderworpen aan de volgende twee voorwaarden: (1) dit apparaat mag geen schadelijke interferentie veroorzaken en (2) dit apparaat moet elke ontvangen interferentie aanvaarden, ook interferentie die een ongewenste werking kan veroorzaken.



Aanpassingen die niet uitdrukkelijk zijn goedgekeurd door Tobii Dynavox kunnen het recht van de gebruiker om het apparaat te bedienen ongeldig maken conform de FCC-voorschriften.

### B1.1 Voor P15B-apparatuur

Deze apparatuur is getest en in overeenstemming bevonden met de limieten voor een digitaal apparaat van klasse B, conform deel 15 van de FCC-voorschriften. Deze limieten zijn bedoeld om een redelijke bescherming tegen schadelijke storingen te bieden in een woonomgeving. Deze apparatuur genereert en gebruikt radiofrequente energie en kan deze uitstralen. Als de apparatuur niet wordt geïnstalleerd en gebruikt overeenkomstig de instructies, kan deze schadelijke interferentie in de radiocommunicatie veroorzaken.

Er is echter geen garantie dat er in een bepaalde installatie geen interferentie zal optreden. Als deze apparatuur toch schadelijke interferentie veroorzaakt in de radio- of televisieontvangst, wat kan worden bepaald door de apparatuur uit en weer in te schakelen, dient de gebruiker de interferentie te verhelpen met één of meer van de volgende maatregelen:

- Richt de ontvangstantenne anders of verplaats de antenne.
- Vergroot de afstand tussen het apparaat en de ontvanger.
- Sluit het apparaat aan op een stopcontact van een andere stroomkring dan die waarop de ontvanger is aangesloten.
- Raadpleeg de dealer of een ervaren radio-/tv-monteur voor hulp.

### B1.2 Voor draagbare apparaten

FCC-verklaring over blootstelling aan radiofrequentie:

1. Deze zender mag niet op dezelfde locatie worden geplaatst als of worden gebruikt met een andere antenne of zender.
2. Deze apparatuur voldoet aan de FCC-limieten voor blootstelling aan radiofrequentie die zijn vastgelegd voor een ongecontroleerde omgeving. Dit apparaat is getest voor typische handbediening, waarbij de zijkanen van het apparaat in rechtstreeks contact staan met het lichaam. Vermijd rechtstreeks contact met de zendantenne tijdens het verzenden voor overeenstemming met de FCC-vereisten wat betreft blootstelling aan radiofrequentie.

## B2 Informatie over blootstelling aan radiogolven en specifiek absorptietempo (SAR)

Het Tobii Dynavox I-Series-apparaat is getest als een medisch hulpmiddel van klasse 1. Medische elektrische apparaten zoals dit vereisen bijzondere voorzorgsmaatregelen met betrekking tot elektromagnetische compatibiliteit (EMC) en moeten bijgevoegd worden geïnstalleerd en in gebruik worden genomen overeenkomstig de informatie in deze handleiding.



Het gebruik van andere dan de bijgeleverde of in het apparaat geïntegreerde kabels en accessoires kan de EMC-prestaties nadelig beïnvloeden.

De SAR-limiet (specifiek absorptietempo) die wordt voorgeschreven door de FCC (in de VS) en door de IC (in Canada) is 1,6 W/kg gemiddeld over 1 gram weefsel. In Europa/de EU (CE-voorschriften) bedraagt de limiet 2,0 W/kg gemiddeld over 10 gram weefsel. De apparaten, I-110 (FCC ID: W5M-TDI110), (IC ID 5534A-TDI110) zijn op basis van deze SAR-limieten getest en in overeenstemming bevonden met de FCC/IC/CE- vereisten inzake blootstelling aan radiofrequentie.

Deze apparatuur voldoet aan de FCC/IC/EU-limieten voor blootstelling aan radiofrequenties die zijn vastgelegd voor een ongecontroleerde omgeving.

De hoogste SAR-waarde voor het I-110-apparaat is 0,3 W/kg.

Om conform te blijven als medisch hulpmiddel van klasse 1, moeten de schakelaars die in combinatie met het Tobii Dynavox I-Series-apparaat worden gebruikt, voldoen aan de isolatievereisten van IEC/EN 60601-1 op basis van 15 V DC. Dit moeten elektrisch zwevende schakelaars (niet-geaarde schakelaars) zijn.

## B3 Industry Canada verklaring

### Opgelet

- (i) Het gebruik van het apparaat in de band 5150-5250 MHz is alleen voor gebruik binnenshuis om het potentieel voor schadelijke interferentie voor co-channel mobiele satelliet systemen;
- (ii) De maximale antenneversterking die toegestaan is voor apparaten in de banden 5250-5350 MHz en 5470-5725 MHz moet zodanig zijn dat de apparatuur nog steeds voldoet aan de e.i.r.p. limiet;
- (iii) De maximale antenneversterking die toegestaan is voor apparaten in de band 5725-5850 MHz, moet zodanig zijn dat de apparatuur nog steeds voldoet aan de e.i.r.p. limieten die zijn gespecificeerd voor point-to-point en non-point-to-point werking zoals het hoort; en
- (iv) Gebruikers zouden ook op de hoogte moeten worden gesteld dat high-power radars worden toegewezen aan primaire gebruikers (dwz prioritaire gebruikers) van de banden 5250-5350 MHz en 5650-5850 MHz en dat deze radars storing en / of schade aan LE-LAN apparaten kunnen veroorzaken.

### Avertissement

- (i) les dispositifs fonctionnant dans la bande 5150-5250 MHz sont réservés uniquement pour une utilisation à l'intérieur afin de réduire les risques de brouillage préjudiciable aux systèmes de satellites mobiles utilisant les mêmes canaux;
- (ii) le gain maximal d'antenne permis pour les dispositifs utilisant les bandes de 5250 à 5350 MHz et de 5470 à 5725 MHz doit être conforme à la limite de la p.i.r.e.;
- (iii) le gain maximal d'antenne permis (pour les dispositifs utilisant la bande de 5725 à 5850 MHz) doit être conforme à la limite de la p.i.r.e. spécifiée pour l'exploitation point à point et l'exploitation non point à point, selon le cas;
- (iv) De plus, les utilisateurs devraient aussi être avisés que les utilisateurs de radars de haute puissance sont désignés utilisateurs principaux (c.-à-d., qu'ils ont la priorité) pour les bandes 5250-5350 MHz et 5650-5850 MHz et que ces radars pourraient causer du brouillage et/ou des dommages aux dispositifs LANEL.

Dit apparaat (IC ID: 5534A-TDI1 10) is getest volgens de veiligheidsvereisten voor blootstelling van het algemene publiek aan radiogolven (SAR) op basis van de limieten in RSS-102 (ongecontroleerde omgeving) (1,6 W/Kg). De hoogste SAR-waarde voor het I-110-apparaat is 0,3 W/kg. Dit apparaat kan veilig worden bediend met een minimale afstand van 0 cm tussen de apparatuur en het lichaam van de gebruiker.

Ce dispositif (IC ID: 5534A-TDI110) a été testé aux exigences de sécurité pour l'exposition aux ondes radio (SAR) dans le CNR-102 à le grand public (environnement non contrôlé) des limites (1.6W/Kg). La valeur maximale mesurée de SAR pour le I-110 dispositif est: 0.3 W/kg. . Ce dispositif peut être exploité en toute sécurité avec un 0cm distance minimale entre le matériel et les corps de l'utilisateur.

Dit digitale apparaat van klasse B voldoet aan de Canadese norm ICES-003.

Cet appareil numérique de la classe B est conforme à la norme NMB—003 du Canada.

Dit apparaat voldoet aan de licentievrije RSS-norm(en) van Industry Canada. Het gebruik is onderworpen aan de volgende twee voorwaarden: 1) dit apparaat mag geen interferentie veroorzaken en (2) dit apparaat moet elke interferentie aanvaarden, ook interferentie die een ongewenste werking kan veroorzaken.

Le présent appareil est conforme aux CNR d'Industrie Canada applicables aux appareils radio exempts de licence. L'exploitation est autorisée aux deux conditions suivantes: (1) l'appareil ne doit pas produire de brouillage, et (2) l'utilisateur de l'appareil doit accepter tout brouillage radioélectrique subi, même si le brouillage est susceptible d'en compromettre le fonctionnement.

## B4 CE-verklaring

Deze apparatuur voldoet aan de vereisten met betrekking tot elektromagnetische compatibiliteit, de essentiële beschermingsvereisten van Electromagnetische Compatibiliteit (EMC) richtlijn 2014/30/EU voor benadering van de wetten van de lidstaten met betrekking tot elektromagnetische compatibiliteit en de Radio Apparatuur Richtlijn (RED naar het Engels) 2014/53/EU om te voldoen aan de regelgeving voor radio-apparatuur en telecommunicatie-apparatuur.

## B5 Richtlijnen en normen

De Tobii Dynavox I-Series voldoet aan de volgende normen:

- Medische Apparatuur Regeling (MDR)
- Laagspanningsrichtlijn 2014/35/EU
- Richtlijn inzake elektromagnetische compatibiliteit (EMC) 2014/30/EU
- Radio-apparatuur Richtlijn (RED) 2014/53/EU
- RoHS2 Richtlijn 2011/65/EU
- WEEE Richtlijn 2012/19/EU
- Bereik Richtlijn 2006/121/EG, 1907/2006/EG, bijlage 17
- Batterijen Richtlijn 2013/56/EU

Het apparaat is getest om te voldoen aan IEC /EN 60601-1 Ed 3.1, IEC/EN 60950-1, ISO 14971:2007 en EN ISO 14971:2012 en andere relevante normen voor de beoogde markten.

# Bijlage C      Maximaal toegestane temperatuur

Tabel C.1 Maximaal toegestane Hotspot temperatuur

<b>Maximaal toelaatbare temperatuur voor huidcontact met de Tobii Dynavox I-Series metalen oppervlakken.</b>	<b>Maximale temperatuur °C°F</b>
	<b>Hotspot<sup>1</sup> oppervlak in staande positie. Wordt waarschijnlijk niet aangeraakt</b>
Oppervlak kan warm voelen bij voortdurend contact met de huid.	47/117 (55/131 is de limiet voor ITE <sup>ii</sup> )
Oppervlak kan oncomfortabel voelen bij voortdurend contact met de huid.	55/131 (70/158 is de limiet voor ITE <sup>ii</sup> )
Temperatuur APPARAAT SCHAKELT UIT - om geen risico op schade te veroorzaken.	60/140 (maximale limiet apparaat)
i. Voor Hotspot locatie, zie <i>Afbeelding C.1 Hotspot Temperatuur Gebied, pagina 24.</i> ii. ITE verwijst naar informatietechnologie apparatuur, bv computers, tabletten apparaten enz	

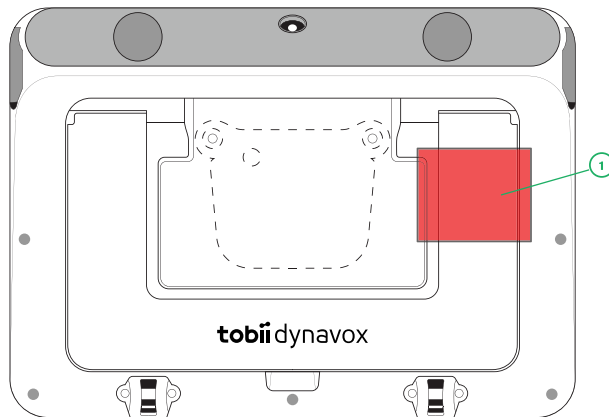

Afbeelding C.1 Hotspot Temperatuur Gebied

Het Tobii Dynavox I-Series apparaat kan warm worden en om ongemak te voorkomen, zijn er drie (3) temperaturniveaus die het apparaat zelf in de gaten houdt. Als de temperatuur het eerste niveau bereikt in *Tabel C.1 Maximaal toegestane Hotspot temperatuur* wordt er een melding getoond op het scherm om de gebruiker te informeren. Dit is om het risico van ongemak voor de gebruiker doordat het apparaat warm wordt te vermijden.

De kennisgeving van het tweede niveau zal informeren over het risico dat de I-Series uit zal schakelen als het nog warmer wordt. Deze temperatuur kan ook ongemak veroorzaken voor de gebruiker als die het toestel langere tijd vasthoudt.

Als het derde niveau bereikt wordt, zal het I-Series apparaat worden afgesloten om niet het risico te lopen dat de temperatuur schade toebrengt aan de gebruiker.

Als de gebruiker probeert de I-Series te starten wanneer de temperatuur van het apparaat hoger is dan het derde niveau, zal het apparaat niet starten. Het groene LED zal fllikkeren als de aan/uit-knop wordt ingedrukt, maar het apparaat zal in de uit-stand blijven. Laat de I-Series afkoelen en probeer het toestel te starten als de temperatuur van het apparaat onder het derde niveau ligt.



# Bijlage D Technische specificaties

## D1 Tobii Dynavox I-Series-apparaat

Standaard	Tobii Dynavox I-Series
Type/model	I-110
Schermbreedte	10,1", hoogte-breedteverhouding: 16:10, LED-verlichting
Schermpixelresolutie	1920 × 1200
Aanraakpaneel	Multipunts capacitief Corning Gorilla Glass
Afmetingen (BxHxD)	258 × 186 × 38 mm 10,2 × 7,3 × 1,5 inches
Gewicht	1,15 kg 2.54 lbs
Luidsprekers	2 × 31 mm 4 ohm, 4 W
Microfoon	1 × digitale MEMS-microfoon
Processor	Intel Atom Z8350 – 4 cores, 2 MB cache, 1.92 Ghz
RAM	4 GB
Besturingssysteem	Microsoft® Windows 10 Pro 64-bits
Flashstation	128 GB eMMC
Sensoren	3-assige gyroscoop, accelerometer, kompas, omgevingslichtsensor
Aansluitingen	1 × 3,5 mm headset/audio-out poort (stereo) met stekkerdetectie (poort voor koptelefoon en microfoon) 2 × Schakelaar poort, 3,5 mm 1 × USB 3.0
Knoppen	1 × aan-knop 1 × knop voor volume omhoog 1 × knop voor volume omlaag
WLAN/Bluetooth®	IEEE 802.11 a/b/g/n Bluetooth® 4.0 / BLE
IR-afstandsbediening (ECU)	Leren op afstand met de geïntegreerde bibliotheken van voorgeprogrammeerde apparaten
Camera	Achterkant: 8 megapixels Voorkant: 2 megapixels
IP-klasse	IP 54 (met I/O-afdekkingen)

## D2 Batterij

Item	Specificatie
Fabrikant	Tobii Dynavox
Naam Model	9789OTG101
Batterijtechnologie	Oplaadbare Li-ion-batterij

Item	Specificatie
Capaciteit van batterij	46,62 Wh
Levensduur batterij	> 8 uur bij normaal gebruik
Opladtid batterij	< 4 uur

### D3 Stroomadapter

Item	Specificatie
Handelsmerk	ADAPTER TECH.
Fabrikant	Adapter Technology Co, Ltd
Naam Model	ATM036T-A150
Gemeten Input	100–240V~50-60Hz, 1A–0,45A
Gemeten output	15VDC, 2,4A
Output Plug	“Barrel” connector

# Bijlage E Goedgekeurde accessoires

Beschrijving	Model	Tobii Dynavox onderdeelnummer
Tobii Dynavox I-Series AC-adapter (voeding)	AdapterTech ATM036T-A150	12005756

Bezoek [www.tobiidynavox.com](http://www.tobiidynavox.com) of neem contact op met uw plaatselijke Tobii Dynavox wederverkoper voor informatie over de meest recente goedgekeurde Tobii Dynavox I-Series accessoires.

Auteursrecht ©Tobii AB (publ). Afbeeldingen en specificaties van producten en diensten gelden niet noodzakelijkerwijs voor elke lokale markt. Technische specificaties kunnen zonder voorafgaande kennisgeving worden gewijzigd. Alle andere handelsmerken zijn het eigendom van de desbetreffende eigenaren.

## Ondersteuning voor uw Tobii Dynavox apparaat

### Online help

Raadpleeg de productspecifieke ondersteuningspagina voor uw Tobii Dynavox apparaat. Hier vindt u actuele informatie over problemen en tips en trucs voor het product. Onze ondersteuningspagina's vindt u online op: [www.TobiiDynavox.com](http://www.TobiiDynavox.com) of [www.myTobiiDynavox.com](http://www.myTobiiDynavox.com).

### Neem contact op met uw verkoopvertegenwoordiger of wederverkoper

Neem bij vragen of problemen met betrekking tot uw product contact op met uw Tobii Dynavox verkoopvertegenwoordiger of erkende wederverkoper voor hulp. Wederverkopers zijn het meest bekend met uw persoonlijke configuratie en kunnen u het beste helpen met tips en producttraining. Ga voor contactinformatie naar [www.TobiiDynavox.com/contact](http://www.TobiiDynavox.com/contact)