

Tobii Dynavox I-Series

Manuel de l'utilisateur

I-110

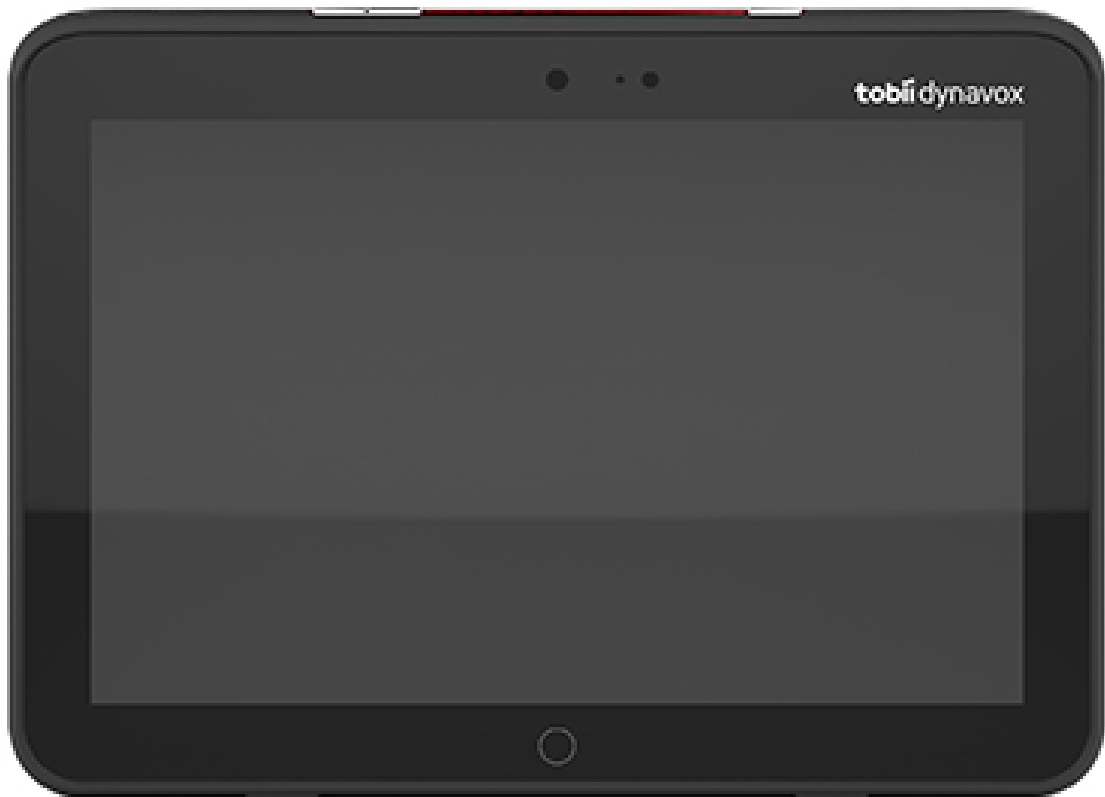

Manuel de l'utilisateur Tobii Dynavox I-Series

Version 1.0

07/2017

Tous droits réservés

Copyright © Tobii AB (publ)

Il est interdit de reproduire toute partie de ce document, de stocker des données qui en sont issues, ou de les transmettre sous quelque forme que ce soit (électronique, photocopie, enregistrement, ou autre) sans permission préalable écrite de l'éditeur.

La protection du copyright concerne toutes les formes, sujets, contenus et matériaux soumis au copyright, ainsi que les informations autorisées par l'autorité statuaire ou judiciaire, et les cas cités ci-après, y compris sans limitation, les matériaux générés par les programmes du logiciel qui sont affichés à l'écran tels que les fenêtres, les menus, etc.

Les informations du présent document sont la propriété de Tobii Dynavox. Toute reproduction, totale ou partielle, sans l'autorisation écrite préalable de Tobii Dynavox est interdite.

Les produits répertoriés dans ce document peuvent correspondre à des marques et/ou des marques déposées par leurs propriétaires respectifs. L'éditeur et l'auteur ne revendiquent aucune de ces marques.

Bien que toutes les précautions aient été prises lors de la préparation de ce document, l'éditeur et l'auteur ne pourront être tenus responsables pour toute erreur ou omission, ou pour les dommages entraînés par l'utilisation des informations contenues dans ce document, ou par l'utilisation des programmes et du code source qui peuvent l'accompagner. En aucun cas l'éditeur et l'auteur ne pourront être tenus responsable en cas de perte de profits ou tout autre dommage commercial résultant, directement ou indirectement, de ce document.

Le contenu est susceptible d'être modifié sans avertissement préalable.

Veuillez consulter le site web de Tobii Dynavox www.TobiiDynavox.com pour les versions mises à jour de ce document.

Fabricant : Tobii Dynavox, Karlsrovagen 2D, 182 53 Danderyd, Sweden

Table des matières

1	Introduction.....	5
1.1	Explication des avertissements.....	5
1.2	Symboles et marquages.....	5
1.3	Utilisation prévue.....	6
1.3.1	Usage portatif.....	7
1.3.2	Usage fixe.....	8
1.4	Contenu du pack.....	8
1.4.1	Tobii Dynavox I-Series.....	8
2	Sécurité.....	9
2.1	Prévention des pertes auditives.....	9
2.2	Température :.....	9
2.3	Alimentation et batteries.....	10
2.4	Montage.....	10
2.5	Situations d'urgence.....	11
2.6	Électricité.....	11
2.7	Sécurité des enfants.....	11
2.8	Logiciel.....	11
2.9	Champ magnétique.....	11
2.10	Responsabilité.....	11
2.11	Contrôle de l'environnement.....	11
3	Présentation générale de I-110.....	12
3.1	Principales fonctions.....	12
3.2	Conception du produit.....	12
3.2.1	Ports, capteurs et boutons de l'appareil.....	13
3.3	Logiciels pré-installés.....	14
4	Batterie du Tobii Dynavox I-Series.....	15
4.1	Batterie.....	15
4.2	Charger la tablette.....	15
4.2.1	Comportement du témoin lumineux LED.....	15
5	Utilisation du Tobii Dynavox I-Series.....	16
5.1	Mise en marche de l'appareil.....	16
5.1.1	Au premier démarrage.....	16
5.1.2	Informations sur le mot de passe.....	16
5.1.3	L'application Discover Tobii Dynavox.....	16
5.2	Éteindre Tobii Dynavox I-Series.....	17
5.3	Économie d'énergie.....	17
5.3.1	Activer/désactiver l'écran.....	17
5.4	Utilisation de l'appareil photo et de la caméra.....	17
5.5	Réglage du volume.....	17
5.6	Réglage du son.....	17
6	Entretien du produit.....	18
6.1	Température et humidité.....	18
6.1.1	Utilisation générale - Température de fonctionnement.....	18
6.1.2	Transport et stockage.....	18
6.2	Nettoyage.....	18
6.2.1	Nettoyage des haut-parleurs.....	18

6.3	Placement	18
6.4	Transport du Tobii Dynavox I-Series.....	18
6.5	Mise au rebut du Tobii Dynavox I-Series	19
Annexe A	Assistance technique, garantie, documents de familiarisation.....	20
A1	Assistance client	20
A2	Garantie.....	20
A3	Documents de familiarisation	20
Annexe B	Informations sur la conformité des produits.....	21
B1	Déclaration FCC (Federal Communications Commission des États-Unis).....	21
B1.1	Pour le matériel P15B.....	21
B1.2	Pour les appareils portables.....	21
B2	Informations relatives à l'exposition aux ondes radios et au débit d'absorption spécifique (DAS)	21
B3	Déclaration marché canadien	22
B4	Déclaration CE	23
B5	Directives et normes	23
Annexe C	Température maximale possible.....	24
Annexe D	Caractéristiques techniques	25
D1	Appareil Tobii Dynavox I-Series	25
D2	Batterie	25
D3	Adaptateur d'alimentation	26
Annexe E	Accessoires approuvés.....	27

1 Introduction

Merci d'avoir acheté Tobii Dynavox I-Series de Tobii Dynavox !

Pour vous assurer que ce produit vous offrira des performances optimales, veuillez prendre le temps de lire attentivement le présent manuel.

Le Tobii Dynavox I-Series est un appareil de synthèse vocale Tobii Dynavox conçu pour être utilisé en tant que dispositif d'aide à la communication améliorée et d'accès à un ordinateur ainsi que comme terminal de contrôle d'environnement (domotique) pour les personnes atteintes de déficience de la parole ou du langage ou d'incapacité physique ou cognitive.

1.1 Explication des avertissements

Dans ce manuel, nous utilisons quatre (4) niveaux d'avertissement comme expliqué ci-dessous :



Informe l'utilisateur d'un fait important ou qui demande une attention particulière.



Avertit l'utilisateur d'un fait susceptible d'occasionner des dégâts ou un dysfonctionnement de l'appareil.



Signale un fait qui pourrait présenter un risque pour l'utilisateur si l'avertissement est ignoré.















Signale à l'utilisateur un fait susceptible d'entraîner des pertes auditives.

1.2 Symboles et marquages

Cette section fournit des informations concernant les symboles utilisés sur les appareils Tobii Dynavox I-Series, leurs accessoires ou leur emballage.

Symbole ou marquage	Description
	Mettre au rebut dans le respect de la législation locale applicable.
	CE est le sigle de la Communauté Européenne. Le marquage CE indique aux fonctionnaires des douanes de l'Union Européenne que le produit est conforme à une ou plusieurs directives de la Communauté Européenne
	Ce marquage est utilisé pour les produits électroniques fabriqués ou vendus aux États-Unis. Il certifie que les interférences électromagnétiques produites par l'appareil sont en deçà des limites approuvées par la Commission Fédérale des Communications.
	Conforme aux exigences CEM applicables en Australie
	Équipement conforme à la classe II de sécurité (isolation renforcée)
	Marquage des composants reconnu pour le Canada et les États-Unis

Symbole ou marquage	Description
	Le marquage de sécurité internationale le plus connu. Cette certification de sécurité garantit que le produit a été testé selon la norme CEI 60601-1
	Destiné à une utilisation en intérieur.
	Ce marquage indique la polarité des broches de sortie du bloc secteur adaptateur CA/CC.
	Le marquage indiquant une source d'alimentation correspond aux conditions de niveau V à la fois pour la tension et la fréquence 115 V/60 Hz et 230 V/50 Hz, si le produit est conçu pour fonctionner sous différents voltages. Les produits possédant une plaque indiquant une compatibilité pour une seule tension et fréquence doivent aussi se servir de ce marquage si le produit est conforme aux conditions de performance ; en d'autres termes, les fabricants n'ont pas besoin d'indiquer le voltage avec le marquage.
	Port USB 3.0
	Prise d'alimentation DC
	Prise jack casque audio 3,5 mm
	Port de contacteur 1, 3,5 mm
	Port de contacteur 2, 3,5 mm
	Consulter le manuel de l'utilisateur
	Courant alternatif
	Courant continu
	<p>Indice de protection (avec couvercle I/O pour protéger les connecteurs)</p> <p>IP5x = Protection contre la poussière</p> <p>IPx4 = Protection contre les éclaboussures d'eau</p>

1.3 Utilisation prévue

Tobii Dynavox I-Series est un dispositif de synthèse vocale (Speech Generating Device - SGD) dédié, principalement conçu pour favoriser la communication améliorée et alternative (AAC). Tobii Dynavox I-Series propose également à ses utilisateurs un accès alternatif à l'ordinateur, des communications longue distance et un contrôle environnemental.

Les utilisateurs cible du Tobii Dynavox I-Series sont des personnes souffrant de handicaps cognitifs ou physiques affectant leur capacité à parler, communiquer et participer à des activités de tous les jours. Tobii Dynavox I-Series propose à ces utilisateurs un moyen approprié de communiquer en fonction de leur âge, niveau cognitif, aptitudes linguistiques et capacités physiques. Cela est effectué via des scènes visuelles (Visual Scene Displays - VSD), des pages de symboles basés sur un système de grille, des claviers ou une combinaison des éléments indiqués ci-dessus. Les messages composés sont communiqués par voix enregistrée ou synthèse vocale.

Tobii Dynavox I-Series est conçu pour répondre aux besoins d'une grande variété de méthodes de saisie et d'utilisations. L'utilisateur typique est mobile et interagit avec l'appareil par le biais de fonctions tactiles. L'appareil convient également pour les utilisateurs atteints de handicaps physiques qui nécessitent des méthodes d'accès alternatives, telles que la sélection par balayage et contacteur ou le montage sur fauteuil. Tobii Dynavox I-Series fonctionne sous Windows 10 et il est disponible en configuration dédiée et en configuration ouverte. En configuration dédiée, Tobii Dynavox I-Series empêchera les utilisateurs d'accéder à des fonctionnalités qui ne sont pas considérées comme des fonctionnalités de communication.

En plus des possibilités de communications en tête-à-tête qu'il propose aux utilisateurs, Tobii Dynavox I-Series facilite également l'accès alternatif à un grand nombre de fonctions d'accès à l'ordinateur et de communication longue distance. L'appareil dispose d'une connectivité WLAN et cellulaire via Bluetooth. Tobii Dynavox I-Series dispose également de transmetteurs infrarouges permettant à l'utilisateur de contrôler les téléviseurs, l'éclairage, les volets et autres appareils infrarouges dans leur environnement.

Tobii Dynavox I-Series est un appareil médical conçu conformément aux exigences de la norme EN-60601 et autres exigences réglementaires en vigueur sur le marché au sein duquel il est proposé à la vente. Le Tobii Dynavox I-Series est considérablement plus résistant que les tablettes de consommation habituelles. Il est vendu avec un indice de protection IP54, qui permet une utilisation dans la plupart des conditions. Tobii Dynavox I-Series n'est pas conçu pour être l'unique moyen de communication de l'utilisateur. Les utilisateurs doivent disposer d'une méthode de communication traditionnelle alternative au cas où l'appareil ne fonctionne pas ou soit inaccessible.



L'appareil Tobii Dynavox I-Series n'est pas un appareil d'assistance vitale.

En cas de défaillance du Tobii Dynavox I-Series, l'utilisateur ne peut s'en servir pour communiquer.



Peut être utilisé en intérieur ou en extérieur.

1.3.1 Usage portatif

Un Tobii Dynavox I-Series portable peut être utilisé dans deux (2) positions différentes :

- Vertical
- Horizontal

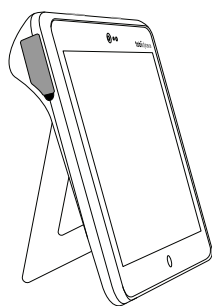

Vertical

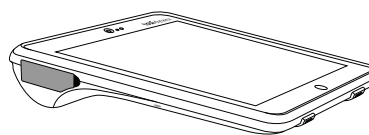

Horizontal

Le I-110 peut être utilisé à la verticale sur une surface plate grâce à son support intégré. En rabattant le support, l'appareil peut également être utilisé en position horizontale, en le posant sur une surface ou en le tenant dans la main. L'appareil peut également être porté autour du cou de l'utilisateur grâce à la bandoulière de transport comprise. Les deux positions permettent la saisie tactile, le balayage ou les autres méthodes alternatives de saisie.

1.3.2 Usage fixe

Le Tobii Dynavox I-Series peut être monté sur différents systèmes.

- ConnectIT
- REHAdapt
- Daessy

1.4 Contenu du pack



Il est recommandé de conserver l'emballage d'origine du Tobii Dynavox I-Series.

Si l'appareil devait être retourné à Tobii Dynavox pour des problèmes ou une réparation sous garantie, il est utile d'utiliser l'emballage d'origine (ou un strict équivalent) pour le transport. La plupart des transporteurs exigent un emballage d'au moins 5 cm autour de l'appareil.

Veillez noter ce qui suit : En accord avec la réglementation de la Commission mixte, tout emballage, notamment les boîtes envoyées à Tobii Dynavox doit être éliminé.

1.4.1 Tobii Dynavox I-Series

Le pack du Tobii Dynavox I-Series comprend les éléments suivants :

- 1 appareil Tobii Dynavox I-Series
- 1 alimentation pour l'appareil Tobii Dynavox I-Series
- 1 Bandoulière de transport
- 1 licence Windows 10 (autocollant de la licence situé sur l'appareil)
- Les logiciels de communication Tobii Dynavox suivants :
 - Tobii Dynavox Snap (pré-installé)
 - Tobii Dynavox Communicator 5 (pré-installé)
- 1 Tobii Dynavox Snap Scene (pré-installé)
- 1 Tobii Dynavox ALL (pré-installé)
- 1 Manuel utilisateur Tobii Dynavox I-Series (dans l'appareil sous forme de document PDF)
- 1 Manuel de démarrage rapide pour le Tobii Dynavox I-Series (imprimé)
- 1 Document de sécurité et de conformité (imprimé)

2 Sécurité

L'appareil Tobii Dynavox I-Series a été testé et certifié conforme à toutes les spécifications et normes citées dans la section *Annexe B Informations sur la conformité des produits*, page 21 et dans la section *Annexe D Caractéristiques techniques*, page 25 de ce manuel. Néanmoins, afin de garantir le fonctionnement en toute sécurité de votre appareil Tobii Dynavox I-Series, veuillez à respecter les consignes de sécurité suivantes :



Aucune modification de ce matériel n'est autorisée



L'appareil Tobii Dynavox I-Series ne doit pas être utilisé comme un appareil d'assistance vitale, et l'utilisateur ne doit pas s'en trouver tributaire en cas de panne due à une coupure d'électricité ou une autre cause.



L'appareil Tobii Dynavox I-Series est conçu pour atteindre un indice de protection élevé, ce qui signifie qu'il supporte les pluies ou les chutes de neige légères. Néanmoins, il ne doit pas être exposé à une forte pluie, ni être utilisé dans des conditions météorologiques qui ne correspondent pas aux caractéristiques techniques de l'appareil Tobii Dynavox I-Series.



L'appareil Tobii Dynavox I-Series est conçu pour être robuste et durable. Il doit néanmoins être déplacé/transporté avec précaution.



Il peut exister un risque d'étouffement si de petites pièces se détachent du Tobii Dynavox I-Series.



L'appareil Tobii Dynavox I-Series doit uniquement être utilisé avec les accessoires spécifiques du Tobii Dynavox I-Series auxquels correspondent les instructions de montage fournies avec ceux-ci.



Les jeunes enfants ou les personnes atteintes de handicaps cognitifs ne doivent pas avoir accès à l'appareil Tobii Dynavox I-Series, ni l'utiliser avec ou sans la sangle de transport ou autres accessoires sans la surveillance de parents ou tuteurs.

2.1 Prévention des pertes auditives



L'utilisation d'écouteurs, d'un casque ou de haut-parleurs à un volume élevé peut entraîner une perte définitive de l'audition. Pour éviter cela, le volume doit être réglé sur un niveau sûr. Avec le temps, il est possible de devenir insensibilisé aux niveaux sonores élevés qui peuvent sembler acceptables alors qu'ils risquent d'endommager l'ouïe. Si vous ressentez des symptômes tels qu'un sifflement d'oreilles, veuillez baisser le volume ou arrêter d'utiliser les écouteurs/le casque. Plus le volume est élevé, plus votre ouïe risque d'être endommagée rapidement.

Pour protéger votre ouïe, les audiologistes recommandent de prendre les mesures suivantes :

- Limitez le temps d'utilisation des écouteurs ou du casque à volume élevé.
- Évitez d'augmenter le volume de manière à bloquer les bruits ambiants.
- Baissez le volume si vous ne pouvez pas entendre parler des personnes situées à côté de vous.

Pour déterminer un niveau de volume sûr :

- Réglez la commande du volume à un niveau faible.
- Augmentez lentement le son jusqu'à ce que vous l'entendiez confortablement et clairement, sans distorsion.

2.2 Température :



Si on utilise l'appareil directement à la lumière du soleil ou dans tout autre environnement chaud, le Tobii Dynavox I-Series peut présenter des surfaces très chaudes. Un capteur de température intégré contrôle la température. Si le capteur détecte une température supérieure à celle spécifiée au *Tableau C.1 Limite maximale de température possible*, page 24, l'appareil déclenchera automatiquement la fermeture de Windows afin d'éviter à l'utilisateur tout risque de brûlures. Il se peut que l'appareil Tobii Dynavox I-Series ne puisse redémarrer qu'au bout d'un certain temps car il doit d'abord refroidir.

2.3 Alimentation et batteries



L'appareil Tobii Dynavox I-Series contient une batterie rechargeable. Toutes les batteries rechargeables s'abîment avec le temps. Ainsi, le temps possible d'utilisation du après une charge complète peut diminuer avec le temps par rapport au moment où l'appareil était neuf.



L'appareil Tobii Dynavox I-Series utilise des batteries Li-ion.

Si vous vous trouvez dans un environnement chaud, gardez à l'esprit que la température peut affecter la capacité de la batterie à se charger. La température interne doit être comprise entre 0 °C/32°F et 45 °C/113°F pour que la batterie puisse se charger. Si la température interne s'élève au-dessus de 45 °C/113 °F les batteries ne se chargeront pas du tout.

Déplacez l'appareil Tobii Dynavox I-Series dans un environnement plus frais, et laissez la batterie se charger correctement.



Évitez d'exposer l'appareil Tobii Dynavox I-Series au feu ou à des températures supérieures à 60 °C/140 °F. Ces conditions peuvent entraîner un dysfonctionnement de la batterie, la génération de chaleur, une inflammation ou une explosion. N'oubliez pas que, dans le pire des cas, les températures peuvent atteindre un niveau bien supérieur à celui mentionné ci-dessus, par exemple dans le coffre d'une voiture un jour de grande chaleur. Conserver l'appareil Tobii Dynavox I-Series dans le coffre d'une voiture par temps chaud est donc susceptible d'entraîner un dysfonctionnement.



Ne chargez la batterie du Tobii Dynavox I-Series que dans une température ambiante comprise entre 0 °C/32 °F et 45 °C/113 °F.



N'utilisez que le chargeur fourni dans l'emballage pour charger l'appareil Tobii Dynavox I-Series. Utiliser des chargeurs non-autorisés pourrait gravement endommager l'appareil Tobii Dynavox I-Series.



N'ouvrez pas et ne modifiez pas le boîtier de l'appareil Tobii Dynavox I-Series ou l'alimentation électrique, car vous risqueriez d'être exposé à une tension électrique potentiellement dangereuse. L'appareil ne contient pas de pièces remplaçables. En cas d'endommagement mécanique de l'appareil Tobii Dynavox I-Series ou de ses accessoires, **ne tentez pas de les utiliser.**



Si les batteries ne sont pas chargées, ou si le Tobii Dynavox I-Series n'est pas alimenté en électricité, l'appareil Tobii Dynavox I-Series s'éteindra.



Si le câble d'alimentation est endommagé, il ne peut être remplacé que par le personnel de maintenance. N'utilisez pas le câble d'alimentation tant qu'il n'a pas été remplacé.



Ne branchez le Tobii Dynavox I-Series qu'à l'aide des chargeurs envoyés avec l'appareil.



Le connecteur côté secteur de l'alimentation est utilisé pour débrancher l'appareil du secteur, veuillez positionner l'appareil Tobii Dynavox I-Series de sorte qu'il n'y ait aucune difficulté à le débrancher.



Des réglementations spéciales s'appliquent à l'envoi d'appareils contenant des batteries Li-ion. Si ces batteries tombent, sont écrasées, ou court-circuitées, elles peuvent libérer de dangereuses quantités de chaleur et peuvent s'enflammer. En outre, il est dangereux de les exposer au feu.

Veuillez consulter la réglementation IATA pour le transport des batteries au lithium métal ou lithium-ion : http://www.iata.org/whatwedo/cargo/dangerous_goods/Pages/lithium_batteries.aspx



Les chargeurs ne doivent être utilisés que sous la supervision d'un adulte ou du personnel soignant.

2.4 Montage



Le Tobii Dynavox I-Series doit être monté conformément aux instructions du FABRICANT relatives aux fixations ou consoles de montage agréées. Tobii Dynavox et ses représentants déclinent toute responsabilité pour les dommages et les blessures corporelles occasionnés à une personne ou à ses biens lors de la chute d'un Tobii Dynavox I-Series de son dispositif de montage. Le montage d'un Tobii Dynavox I-Series s'effectue entièrement aux risques et périls de l'utilisateur.

2.5 Situations d'urgence



Ne soyez pas tributaire de l'appareil Tobii Dynavox I-Series pour vos appels d'urgence ou transactions bancaires. Nous vous recommandons de garder à votre disposition plusieurs moyens de communication en cas d'urgence. Les transactions bancaires ne doivent être effectuées que par le biais d'un système recommandé par votre banque et approuvé conformément à ses propres critères de qualité.

2.6 Électricité



N'ouvrez pas le boîtier métallique de l'appareil Tobii Dynavox I-Series, car vous pourriez être exposé à une tension électrique potentiellement dangereuse. L'appareil ne contient pas de pièces remplaçables.

2.7 Sécurité des enfants



Les appareils Tobii Dynavox I-Series sont des systèmes informatiques et dispositifs électroniques avancés. En tant que tels, ils sont constitués par l'assemblage de nombreuses pièces séparées. Entre les mains d'un enfant, certaines de ces pièces, y compris les accessoires, sont susceptibles de se détacher de l'appareil, ce qui peut présenter un risque d'étouffement ou autre danger pour l'enfant.

Les jeunes enfants ne doivent pas avoir accès à l'appareil, ni l'utiliser, sans la surveillance de parents ou tuteurs.

2.8 Logiciel



Windows 10 est livré avec Windows Defender, afin d'assurer une protection contre les virus, logiciels malveillants et autres menaces potentielles. Que vous utilisiez Windows Defender ou un antivirus tiers, nous vous recommandons de vous assurer en permanence que votre antivirus est à jour.



Un logiciel autre que celui qui est pré-installé sur le Tobii Dynavox I-Series sera installé aux risques et périls de l'utilisateur. Un logiciel externe pourrait entraîner un dysfonctionnement du Tobii Dynavox I-Series qui pourrait ne pas être pris en charge par la garantie.

2.9 Champ magnétique



L'appareil Tobii Dynavox I-Series contient des aimants. Les champs magnétiques peuvent interférer avec les pacemakers, les défibrillateurs, ou autres appareils médicaux. De manière générale, nous vous conseillons de maintenir une distance minimale de 15 centimètres entre les composants contenant des aimants et votre appareil cardiaque.

Si vous pensez que le Tobii Dynavox I-Series interfère avec votre pacemaker ou tout autre appareil médical, interrompez l'utilisation de l'appareil Tobii Dynavox I-Series et consultez votre médecin pour obtenir des informations précises sur l'appareil médical affecté.

2.10 Responsabilité



Toute utilisation du Tobii Dynavox I-Series en dehors des conditions prévues, et l'utilisation en concomitance avec des logiciels ou du matériel tiers qui pourraient le détourner de son usage premier représente un risque dont Tobii Dynavox ne prend pas la responsabilité.



L'appareil constituant un dispositif médical, les pièces pour L'ENTRÉE/LA SORTIE DU SIGNAL doivent être conformes à la norme médicale IEC 60601-1.

2.11 Contrôle de l'environnement



La télécommande IR programmable — l'unité de contrôle de l'environnement (ECU) ne doit pas être considérée comme l'unique méthode d'interaction avec les appareils contrôlés par télécommandes IR.

3 Présentation générale de I-110

3.1 Principales fonctions

Les appareils I-110 comportent plusieurs fonctions intégrées.

- 2 × Appareil photo/caméra
- 1 × Microphone intégré
- 1 × connecteur USB—A (élargi) 3.0
- 1 × Prise d'alimentation DC
- 2 × ports de contacteur 3,5 mm
- 2 × Haut-parleur intégré
- 1 × Bluetooth®
- 1 × WLAN (Réseau local sans fil)
- 4 × transmetteurs infrarouges et 1 × récepteur infrarouge

3.2 Conception du produit

L'appareil Tobii Dynavox I-Series possède un écran couleur capacitif, à rétro-éclairage à LED. Le I-110 comporte un écran de 10,1 " avec une résolution de 1920 × 1200 pixels.

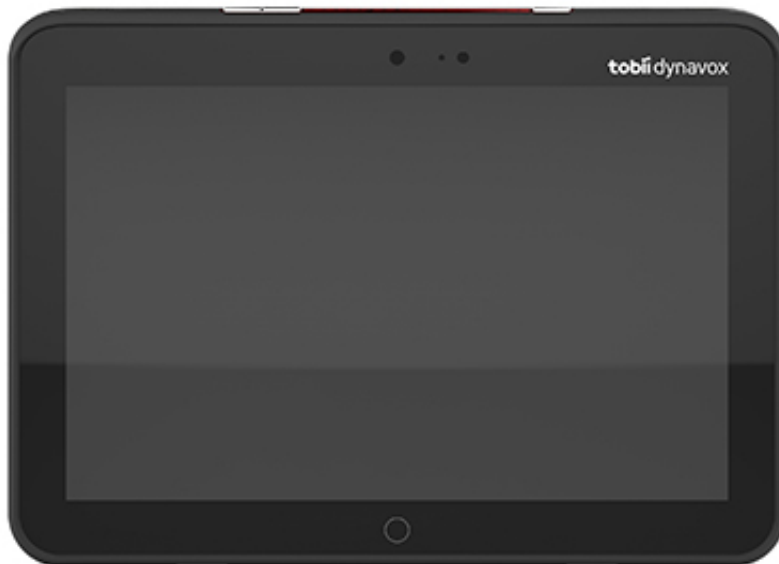

3.2.1 Ports, capteurs et boutons de l'appareil

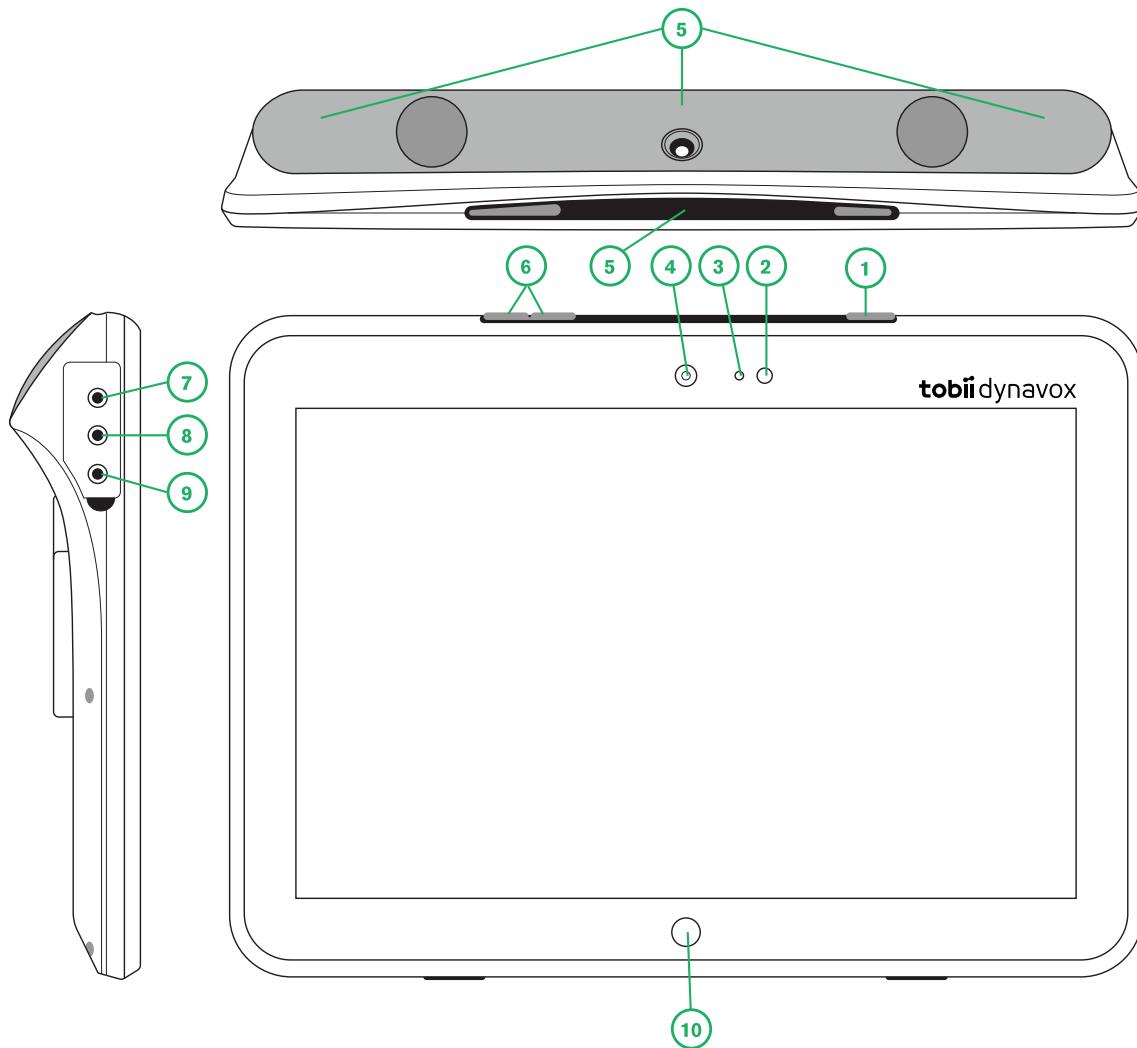

Figure 3.1 Tablette Tobii Dynavox I-Series

Position	Description	Position	Description
1	Bouton marche/arrêt	6	Boutons de réglage du volume
2	Témoin DEL d'alimentation	7	Prise jack casque audio 3,5 mm
3	Capteur de lumière	8	Port de contacteur 1 3,5 mm
4	Appareil photo 2 MP Auto Focus (AF)	9	Port de contacteur 2 3,5 mm
5	Télécommande IR	10	Bouton de démarrage Windows

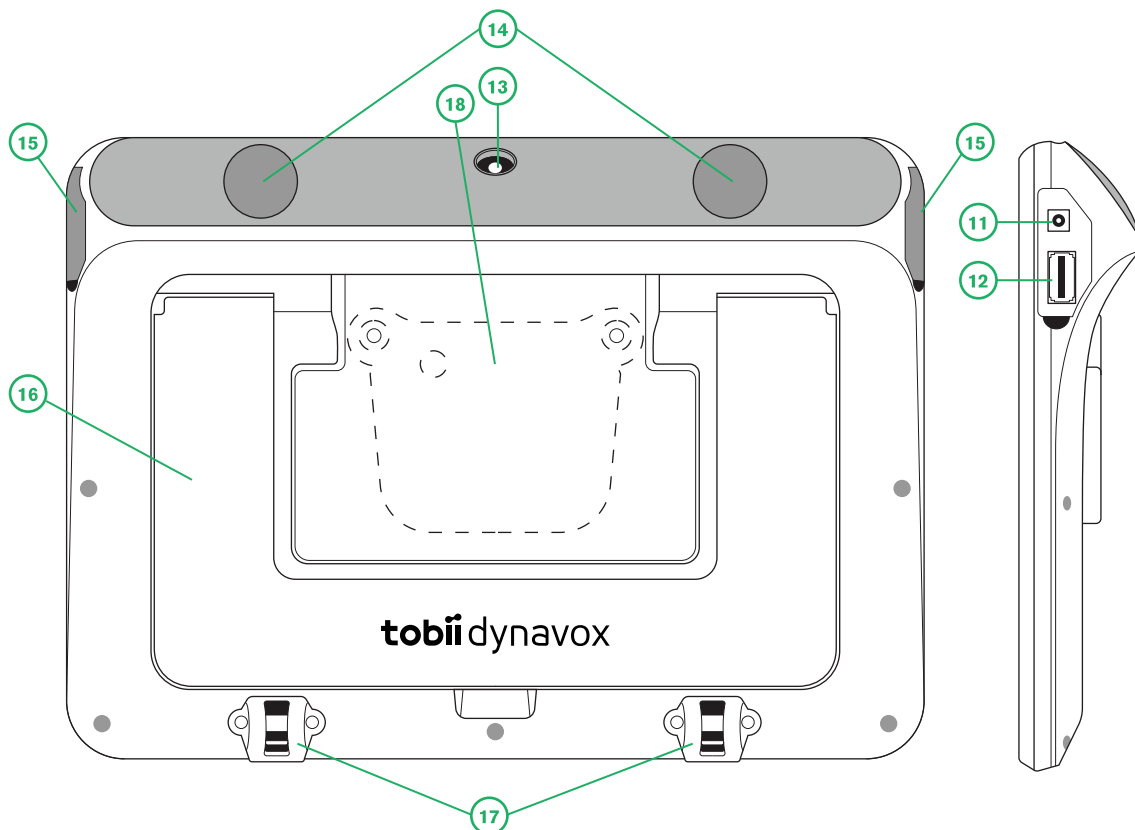

Figure 3.2 Tablette Tobii Dynavox I-Series

Position	Description	Position	Description
11	Prise d'alimentation DC	15	Couvercles I/O
12	Connecteur USB 3.0	16	Support
13	Appareil photo 8 MP Auto Focus (AF)	17	Fixations de la sangle de transport
14	Haut-parleurs	18	Plaque de montage (non comprise)



Ne forcez jamais un contacteur à rentrer dans un port. Si le contacteur ne rentre pas dans le port relativement facilement, ils ne correspondent probablement pas. Vérifiez que le contacteur correspond au port et que vous l'avez placé correctement par rapport au port.

Soyez particulièrement attentif en utilisant les connecteurs USB.

3.3 Logiciels pré-installés

L'appareil Tobii Dynavox I-Series est livré avec tous les logiciels requis pré-commandés installés et prêts à l'utilisation. Si une ré-installation devient nécessaire à n'importe-quel moment, effectuez-la à l'aide des options intégrées de restauration des paramètres par défaut de Windows 10.

4 Batterie du Tobii Dynavox I-Series

4.1 Batterie

L'appareil Tobii Dynavox I-Series dispose d'une batterie intégrée et d'un indicateur de batterie. Lorsque le niveau de charge de la batterie descend en dessous de 10% de la capacité de celle-ci, l'indicateur de batterie émet un signal d'avertissement indiquant que la batterie est faible. Si l'appareil Tobii Dynavox I-Series n'est pas alimenté par le chargeur, l'appareil Tobii Dynavox I-Series s'éteindra automatiquement. Pour en savoir plus, voir *Annexe D Caractéristiques techniques, page 25*.

4.2 Charger la tablette

1. Branchez le câble d'alimentation au connecteur d'alimentation de l'appareil.
2. Branchez le chargeur sur une prise électrique, et chargez la tablette jusqu'à ce que la batterie soit complètement chargée.

Pour en savoir plus sur les températures de stockage de l'appareil et de charge de la batterie, voir *2 Sécurité, page 9*.

4.2.1 Comportement du témoin lumineux LED

Le témoin lumineux LED s'allume ou clignote en fonction de quatre (4) différents statuts :

- Vert
 - Uni — Entièrement chargé
 - Clignotant — Le boîtier de l'appareil a surchauffé



Si vous tentez de démarrer un appareil qui a surchauffé en appuyant sur le bouton marche/arrêt, le témoin lumineux vert clignotera et l'appareil ne démarrera PAS avant qu'il n'ait pu refroidir. Pour en savoir plus sur les températures, voir *Tableau C.1 Limite maximale de température possible, page 24*.

- Bleu
 - Uni — En charge
 - Clignotant — Batterie faible

5 Utilisation du Tobii Dynavox I-Series

Savoir lire est la seule aptitude requise pour pouvoir configurer l'appareil Tobii Dynavox I-Series. Suivez les instructions de ce manuel de l'utilisateur et du guide de démarrage rapide.

5.1 Mise en marche de l'appareil

Appuyez sur le bouton marche/arrêt situé sur le dessus de l'appareil. (Position 1 sur la *Figure 3.1 Tablette Tobii Dynavox I-Series*, page 13) pour démarrer le Tobii Dynavox I-Series.

5.1.1 Au premier démarrage

Lorsque vous démarrerez votre Tobii Dynavox I-Series pour la première fois, vous devrez suivre quelques étapes qui vous permettront de configurer votre I-Series avec les logiciels et la langue qui vous conviennent. L'ensemble du processus prend généralement de 10 à 15 minutes.

Tout de suite après avoir démarré le I-Series, vous serez guidé dans le mode Windows Out-of-box experience (OOBE). Vous devrez alors accepter le contrat de licence de l'utilisateur final de Microsoft et de Tobii Dynavox. C'est aussi à ce moment que vous configurerez vos préférences en matière de langage et de fuseau horaire. Vous pourrez également vous connecter à un réseau Wi-Fi. Il vous suffit de suivre les instructions affichées à l'écran afin de passer à l'étape suivante.



Une connexion Internet n'est pas indispensable.

Une fois les étapes indiquées ci-dessus terminées, un guide de configuration Tobii Dynavox se lancera. Le guide de configuration vous demandera un code QR destiné à définir les logiciels Tobii Dynavox qui doivent être installés. Le code QR est fourni sur document papier avec votre appareil, et le guide de configuration vous indiquera comment utiliser la caméra arrière intégrée pour le scanner. Sinon, vous pouvez aussi saisir manuellement le code de licence que vous trouverez sur le document papier du code QR. Une fois que le code QR ou le numéro de licence a été lu correctement, le système prendra environ 5 à 10 minutes pour configurer votre logiciel de configuration Tobii Dynavox. Entre-temps, vous devrez accepter les informations de sécurité et gérer les paramètres de l'appareil. Une fois votre logiciel configuré et prêt à démarrer, vous recevrez une notification automatique.

5.1.2 Informations sur le mot de passe

L'appareil Tobii Dynavox I-Series est configuré pour démarrer sans mot de passe. Il peut arriver, rarement, que la fenêtre demandant le mot de passe s'ouvre, par exemple lors de la création d'un nouvel utilisateur dans le système d'exploitation, de la sortie du mode veille du système d'exploitation ou du téléchargement de mises à jour logicielles à partir d'Internet.



Si vous décidez d'utiliser un mot de passe pour votre compte utilisateur sur votre appareil Tobii Dynavox I-Series, assurez-vous de le noter à un endroit sûr pour toute utilisation ultérieure. Sans le mot de passe d'accès au système d'exploitation, le support Tobii Dynavox risque de ne pas être en mesure de vous aider jusqu'à ce que vous l'ayez récupéré auprès de Microsoft.

Le mot de passe est sensible à la casse.

Si la fenêtre du mot de passe s'affiche et vous invite à saisir un mot de passe, vous devez connaître ce dernier ou savoir où il se trouve. Pour taper le mot de passe, utilisez le clavier Windows sur l'écran, ou un clavier USB externe (non inclus).

5.1.3 L'application Discover Tobii Dynavox

Chaque Tobii Dynavox I-Series est vendu avec l'application Discover Tobii Dynavox pré-installée. Discover Tobii Dynavox contient des ressources qui fournissent des informations et conseils utiles aux utilisateurs et aides-soignants à propos de l'appareil et des logiciels installés, notamment des guides d'implémentation, des informations techniques et des vidéos de démonstration. L'application Discover Tobii Dynavox est continuellement mise à jour avec des informations et liens actualisés.



Le contenu de l'application Discover Tobii Dynavox s'ouvrira dans une nouvelle fenêtre de navigateur Web.

5.2 Éteindre Tobii Dynavox I-Series

Arrêtez l'appareil de l'une des manières suivantes :

- Utilisez le menu Démarrer de Windows (recommandé si possible).

Si vous ne parvenez pas à arrêter l'appareil de l'une des manières indiquées, vous pouvez maintenir enfoncé pendant plus de dix (10) secondes le bouton de marche/arrêt situé sur dessus de l'appareil. L'appareil s'arrêtera immédiatement, sans attendre la fermeture des applications ouvertes.



Ceci n'est pas considéré comme un arrêt « sain » de Windows, et n'est donc pas recommandé, sauf en cas d'absolue nécessité, car cela pourrait endommager l'appareil.

5.3 Économie d'énergie

Les paramètres d'économie d'énergie de l'appareil Tobii Dynavox I-Series sont pré-configurés de façon à optimiser l'autonomie de la batterie. Si besoin, le temps écoulé avant de passer en mode veille peut être configuré dans les options d'alimentation Windows.

5.3.1 Activer/désactiver l'écran

Désactiver l'écran

- Une simple pression sur le bouton Marche/Arrêt permet de désactiver l'écran et de mettre l'appareil en veille.

Activer l'écran

- Une simple pression sur le bouton Marche/Arrêt vous permet de revenir là où vous étiez.
- Vous pouvez sinon maintenir le bouton de démarrage pendant un certain temps afin de réactiver l'appareil.

5.4 Utilisation de l'appareil photo et de la caméra

Les deux appareils photo intégrés vous permettent de prendre en photo des éléments placés à l'arrière de l'appareil Tobii Dynavox I-Series et sur le côté de l'écran.

Utilisez **Tobii Dynavox Communication Software** ou tout autre logiciel approprié pour faire fonctionner l'appareil photo/la caméra

5.5 Réglage du volume

Pour régler le volume, utilisez les boutons Volume Up et Volume Down (position 2) situés sur le haut de l'appareil pour augmenter et baisser le volume de l'appareil Tobii Dynavox I-Series. Pour les références des positions, voir *Figure 3.1 Tablette Tobii Dynavox I-Series, page 13*



Les réglages pour le volume peuvent également être effectués dans **Tobii Dynavox Communication Software** et sous Windows.

5.6 Réglage du son

Vous pouvez configurer les haut-parleurs en utilisant le **Panneau de configuration Windows 10 > Son** .



Consultez les informations de Microsoft sur la méthode de configuration du son dans le Panneau de configuration Windows 10.



Les réglages pour le son peuvent également être effectués dans **Tobii Dynavox Communication Software**.

6 Entretien du produit

6.1 Température et humidité

6.1.1 Utilisation générale - Température de fonctionnement

Le Tobii Dynavox I-Series doit être conservé au sec à température ambiante. La température et le taux d'humidité suivants sont recommandés pour l'appareil :

- Température ambiante : 0°C à 35°C
- Humidité : 20 % à 80% (aucune condensation sur l'appareil)
- Pression atmosphérique : De 70 kPa à 106 kPa (525 mmHg à 795 mmHg)

6.1.2 Transport et stockage

Pour le transport et le stockage, la température et le taux d'humidité suivants sont recommandés pour l'appareil :

- Température : -25°C à 70°C (-13 à 158)
- Humidité : 20 % à 80% (aucune condensation sur l'appareil)
- Pression atmosphérique : De 50 kPa à 106 kPa (375 mmHg à 795 mmHg)

Tobii Dynavox I-Series présente un indice de résistance à l'eau de IP54, mais n'est pas pour autant étanche. L'appareil ne doit donc pas être conservé en présence d'une humidité, de vapeurs ou d'autres conditions humides excessives. Ne plongez pas l'appareil dans l'eau ou dans un autre liquide. Veillez à empêcher tout déversement de liquide sur l'appareil, particulièrement sur les connecteurs.

6.2 Nettoyage

Avant de nettoyer le Tobii Dynavox I-Series, éteignez-le et débranchez tous les câbles. Utilisez un chiffon doux non pelucheux légèrement humide. Évitez de faire pénétrer de l'humidité dans les orifices de l'appareil. N'utilisez pas de produit à vitres, produits d'entretien domestique, vaporisateurs aérosols, solvants, alcool, ammoniac ou abrasifs pour nettoyer l'appareil.

6.2.1 Nettoyage des haut-parleurs

Si les ouvertures des haut-parleurs sont encrassées, nettoyez délicatement à l'aide d'un coton-tige et/ou d'une brosse à dents pour éviter d'endommager les haut-parleurs du Tobii Dynavox I-Series.

6.3 Placement

Utilisez uniquement des systèmes de montage spécifiés par votre revendeur local ou des représentants commerciaux, et assurez-vous qu'ils sont montés et fixés correctement selon les instructions. Ne placez pas l'appareil sur des surfaces instables et irrégulières.

6.4 Transport du Tobii Dynavox I-Series

Déconnectez tous les câbles du Tobii Dynavox I-Series lors de son transport.

Lorsque vous transportez l'appareil pour le faire réparer, l'envoyer ou voyager, utilisez la boîte et les matériaux d'emballage d'origine.



Il est recommandé de conserver l'emballage d'origine du Tobii Dynavox I-Series.

Si l'appareil devait être retourné à Tobii Dynavox pour des problèmes ou une réparation sous garantie, il est utile d'utiliser l'emballage d'origine (ou un strict équivalent) pour le transport. La plupart des transporteurs exigent un emballage d'au moins 5 cm autour de l'appareil.

Veillez noter ce qui suit : En accord avec la réglementation de la Commission mixte, tout emballage, notamment les boîtes envoyées à Tobii Dynavox doit être éliminé.

6.5 Mise au rebut du Tobii Dynavox I-Series

Ne jetez pas le Tobii Dynavox I-Series avec les déchets ménagers ou de bureau. Respectez les réglementations locales de mise au rebut des appareils électriques et électroniques.

Annexe A Assistance technique, garantie, documents de familiarisation

A1 Assistance client

Pour toute demande d'assistance, veuillez contacter votre représentant local ou le service d'assistance de Tobii Dynavox. Pour bénéficier d'une assistance aussi rapide que possible, assurez-vous d'avoir le Tobii Dynavox I-Series à portée de main et, si possible, accès à une connexion Internet. On vous demandera également de fournir le numéro de série de l'appareil, que vous trouverez sur l'étiquette de numéro de série.

Pour de plus amples informations sur le produit et les différentes possibilités d'assistance, visitez www.tobiidynavox.com ou www.myTobiiDynavox.com.

A2 Garantie

Veuillez lire le document Manufacturer's Warranty inclus dans l'emballage.

Veuillez lire attentivement ce manuel de l'utilisateur avant d'utiliser l'appareil. La garantie n'est valable que si l'appareil est utilisé conformément au manuel de l'utilisateur. Le démontage du Tobii Dynavox I-Series annule la garantie.



Il est recommandé de conserver l'emballage d'origine du Tobii Dynavox I-Series.

Si l'appareil devait être retourné à Tobii Dynavox pour des problèmes ou une réparation sous garantie, il est utile d'utiliser l'emballage d'origine (ou un strict équivalent) pour le transport. La plupart des transporteurs exigent un emballage d'au moins 5 cm autour de l'appareil.

Veillez noter ce qui suit : En accord avec la réglementation de la Commission mixte, tout emballage, notamment les boîtes envoyées à Tobii Dynavox doit être éliminé.

A3 Documents de familiarisation

Tobii Dynavox propose une gamme de documents de familiarisation pour le Tobii Dynavox I-Series et les produits de communication associés. Le moyen le plus facile de les retrouver est d'utiliser l'application Discover Tobii Dynavox installée sur l'appareil, ou en visitant www.tobiidynavox.com ou www.myTobiiDynavox.com. Cela comporte notamment les guides de mise en route, des formations par Internet et des guides de démarrage rapide. Le guide de démarrage rapide Tobii Dynavox I-Series est fourni l'appareil Tobii Dynavox I-Series et enregistré sur celui-ci.

Annexe B Informations sur la conformité des produits

B1 Déclaration FCC (Federal Communications Commission des États-Unis)

L'appareil est conforme à la section 15 des règles de la FCC. Son utilisation est soumise aux deux conditions suivantes : (1) l'appareil ne doit pas produire de brouillage nuisible ; (2) l'utilisateur de l'appareil doit accepter tout brouillage radioélectrique subi, même si le brouillage est susceptible de compromettre le fonctionnement de l'appareil.



Toute modification n'ayant pas été expressément approuvée par Tobii Dynavox est susceptible d'annuler l'autorisation de l'utilisateur à faire fonctionner l'équipement dans le cadre des règles de la FCC.

B1.1 Pour le matériel P15B

Ce matériel a été testé et certifié conforme aux limites déterminées pour un appareil numérique de classe B, en application de la section 15 des règles de la FCC. Ces limites sont destinées à fournir une protection raisonnable contre les interférences nuisibles dans une installation résidentielle. Cet équipement génère, utilise et peut répandre de l'énergie en radiofréquence. Dans la mesure où il n'est pas installé et utilisé conformément aux instructions, il peut produire un brouillage nuisible avec les communications radio.

Toutefois, il n'est pas garanti qu'aucun brouillage ne se produise dans une installation spécifique. Dans la mesure où l'équipement produit un brouillage nuisible avec une réception radio ou télévision (phénomène qu'il est possible de déterminer en éteignant et rallumant l'appareil concerné), l'utilisateur est invité à tenter de remédier au brouillage en procédant à l'une ou plusieurs des mesures suivantes :

- Changez l'orientation ou l'emplacement de l'antenne de réception.
- Augmentez la distance séparant l'équipement du récepteur.
- Connectez l'équipement à une prise d'un autre circuit que celui auquel est connecté le récepteur.
- Faites appel à votre revendeur ou à un technicien radio/télévision expérimenté.

B1.2 Pour les appareils portables

Déclaration FCC relative à l'exposition aux radiations RF :

1. Cet émetteur ne doit pas être utilisé en même temps qu'un autre émetteur ou une autre antenne ni être situé au même endroit.
2. Cet équipement est conforme aux limites d'exposition aux rayonnements RF définies par la FCC pour un environnement non contrôlé. Cet appareil a été testé pour une utilisation type à la main avec un contact latéral direct de l'appareil sur le corps humain. Pour rester conforme aux exigences FCC relatives à l'exposition RF, éviter tout contact avec l'antenne pendant les émissions.

B2 Informations relatives à l'exposition aux ondes radios et au débit d'absorption spécifique (DAS)

L'appareil Tobii Dynavox I-Series a été testé conformément aux normes relatives aux appareils médicaux de classe 1. Tout équipement médical électrique semblable à celui-ci requiert une prudence toute particulière en termes de compatibilité électromagnétique (CEM) et doit donc être installé et mis en service conformément aux informations figurant dans ce manuel.



L'utilisation d'autres câbles et accessoires que ceux fournis ou intégrés dans l'appareil peut compromettre les propriétés CEM.

La limite DAS (débit d'absorption spécifique) telle que dictée par la FCC (aux États-Unis) et l'IC (au Canada) est de 1,6 W/kg en moyenne pour 1 gramme de tissu. En Europe/UE (réglementations CE), elle est de 2,0 W/kg en moyenne pour 10 grammes

de tissu. Les appareils I-110 (ID FCC : W5M-TDI110) et Tobii C15 (ID IC 5534A-TDI110) ont été testés par rapport à ces limites DAS pour assurer leur conformité aux exigences d'exposition RF FCC/CE.

Cet équipement est conforme aux limites d'exposition aux rayonnements RF définies par la FCC, l'IC et l'UE pour un environnement non contrôlé.

La valeur DAS la plus élevée pour l'appareil I-110 est 0,3 W/kg.

Afin de conserver la conformité de l'appareil au titre d'appareil médical de classe 1, les interrupteurs utilisés avec l'appareil Tobii Dynavox I-Series doivent répondre aux exigences d'isolation de la norme CEI/EN 60601-1 sur la base de 15 V c.c. Ces interrupteurs doivent être des interrupteurs à flotteur (non mis à la terre).

B3 Déclaration marché canadien

Attention

- (i) les dispositifs fonctionnant dans la bande 5150-5250 MHz sont réservés uniquement pour une utilisation à l'intérieur afin de réduire les risques de brouillage préjudiciable aux systèmes de satellites mobiles utilisant les mêmes canaux;
- (ii) le gain maximal d'antenne permis pour les dispositifs utilisant les bandes de 5250 à 5350 MHz et de 5470 à 5725 MHz doit être conforme à la limite de la p.i.r.e.;
- (iii) le gain maximal d'antenne permis (pour les dispositifs utilisant la bande de 5725 à 5850 MHz) doit être conforme à la limite de la p.i.r.e. spécifiée pour l'exploitation point à point et l'exploitation non point à point, selon le cas;
- (iv) De plus, les utilisateurs devraient aussi être avisés que les utilisateurs de radars de haute puissance sont désignés utilisateurs principaux (c.-à-d., qu'ils ont la priorité) pour les bandes 5250-5350 MHz et 5650-5850 MHz et que ces radars pourraient causer du brouillage et/ou des dommages aux dispositifs LANEL.

Avertissement

- (i) les dispositifs fonctionnant dans la bande 5150-5250 MHz sont réservés uniquement pour une utilisation à l'intérieur afin de réduire les risques de brouillage préjudiciable aux systèmes de satellites mobiles utilisant les mêmes canaux;
- (ii) le gain maximal d'antenne permis pour les dispositifs utilisant les bandes de 5250 à 5350 MHz et de 5470 à 5725 MHz doit être conforme à la limite de la p.i.r.e.;
- (iii) le gain maximal d'antenne permis (pour les dispositifs utilisant la bande de 5725 à 5850 MHz) doit être conforme à la limite de la p.i.r.e. spécifiée pour l'exploitation point à point et l'exploitation non point à point, selon le cas;
- (iv) De plus, les utilisateurs devraient aussi être avisés que les utilisateurs de radars de haute puissance sont désignés utilisateurs principaux (c.-à-d., qu'ils ont la priorité) pour les bandes 5250-5350 MHz et 5650-5850 MHz et que ces radars pourraient causer du brouillage et/ou des dommages aux dispositifs LANEL.

Cet appareil (ID IC : 5534A-TDI110) a été testé conformément aux exigences de sécurité relatives aux limites d'exposition aux ondes radio (DAS) définies dans la norme RSS-102 et applicables au grand public (environnement non contrôlé) (1,6 W/kg). La valeur DAS la plus élevée pour l'appareil I-110 est 0,3 W/kg. Cet appareil peut être utilisé en toute sécurité à une distance minimale de 0 cm entre l'équipement et le corps de l'utilisateur.

Cet appareil (IC ID : 5534A-TDI110) a été testé conformément aux exigences de sécurité relatives aux limites d'exposition aux ondes radio (DAS) définies dans la norme CNR-102 et applicables au grand public (environnement non contrôlé) (1,6 W/kg). La valeur DAS la plus élevée pour l'appareil I-110 est 1,025 W/kg, 0,3 W/kg. Cet appareil peut être utilisé en toute sécurité en conservant une distance minimum de 0 cm entre l'équipement et le corps de l'utilisateur.

Cet appareil numérique de classe B est conforme à la norme canadienne CNR-210.

Cet appareil numérique de classe B est conforme à la norme canadienne NMB—003.

Le présent appareil est conforme aux normes d'Industrie Canada applicables aux appareils radio exempts de licence. Son utilisation est soumise aux deux conditions suivantes : (1) l'appareil ne doit pas produire de brouillage ; (2) l'utilisateur de l'appareil doit accepter tout brouillage radioélectrique subi, même si le brouillage est susceptible de compromettre le fonctionnement de l'appareil.

Le présent appareil est conforme aux normes d'Industrie Canada applicables aux appareils radio exempts de licence. Son utilisation est soumise aux deux conditions suivantes : (1) l'appareil ne doit pas produire de brouillage, et (2) l'utilisateur de l'appareil doit accepter tout brouillage radioélectrique subi, même si le brouillage est susceptible d'en compromettre le fonctionnement.

B4 Déclaration CE

Cet équipement est conforme aux exigences relatives à la compatibilité électromagnétique, aux exigences élémentaires de protection de la directive concernant la compatibilité électromagnétique (CEM) 2014/30/EU sur les approximations des lois des Pays Membres et relatives à la compatibilité électromagnétiques, et enfin, à la directive 2014/53/UE sur les équipements radio (Radio Equipment Directive - RED). Il est donc conforme aux réglementations sur les équipements de radio et de terminaux de télécommunication.

B5 Directives et normes

Le Tobii Dynavox I-Series est conforme aux normes suivantes :

- Medical Device Regulation (MDR)
- Low voltage Directive 2014/35/EU
- Electromagnetic Compatibility (EMC) Directive 2014/30/EU
- Radio Equipment Directive (RED) 2014/53/EU
- Low voltage Directive 2011/65/EU
- WEEE Directive 2012/19/EU
- Reach Directive 2006/121/EC, 1907/2006/EC Annex 17
- Batteries Directive 2013/56/EU

L'appareil a été testé conformément aux exigences IEC/EN 60601-1 Ed 3.1, IEC/EN 60950-1, ISO 14971:2007 et EN ISO 14971:2012 et autres normes relatives aux marchés ciblés.

Annexe C Température maximale possible

Tableau C.1 Limite maximale de température possible

Températures maximales autorisées en cas de contact des surfaces en métal du Tobii Dynavox I-Series avec la peau.	Température maximale °C/°F
	Limite maximale de température ⁱ surface située sous le support. Toucher peu probable
La surface peut générer une sensation de chaleur en cas de contact continu avec la peau.	47/117 (55/131 constitue la limite pour EI ⁱⁱ)
La surface peut causer une sensation désagréable en cas de contact continu avec la peau.	55/131 (70/158 constitue la limite pour EI ⁱⁱ)
Température provoquant l'ARRÊT DE L'APPAREIL — pour éviter tout risque de blessure.	60/140 (limite maximum de l'appareil)
i. Pour en savoir plus sur les limites maximales de température, voir <i>Figure C.1 Zone de limite maximale de température</i> , page 24. ii. L'acronyme EI désigne le terme Équipement Informatique, comme par exemple des ordinateurs, des tablettes etc.	

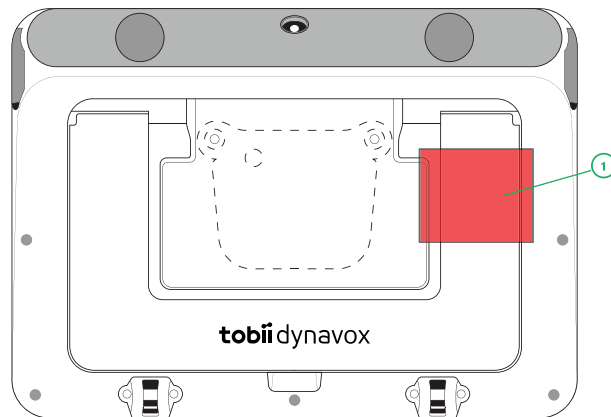

Figure C.1 Zone de limite maximale de température

L'appareil Tobii Dynavox I-Series peut chauffer et il existe trois (3) niveaux de températures auxquels l'appareil contrôlera son propre fonctionnement afin d'éviter toute sensation désagréable. Si la température atteint le premier niveau indiqué au *Tableau C.1 Limite maximale de température possible*, une notification s'affichera sur l'écran afin d'en informer l'utilisateur. Ceci est prévu afin d'éviter tout risque de sensation désagréable lorsque l'appareil chauffe.

La notification de second niveau informe du risque d'arrêt du I-Series si la température continue d'augmenter. Ce niveau peut également causer des sensations désagréables à l'utilisateur si ce dernier tient l'appareil dans ses mains plus longtemps.

Si le troisième niveau est atteint, l'appareil I-Series s'arrêtera afin d'éviter le risque que la température blesse l'utilisateur.

Si l'utilisateur essaie de démarrer le I-Series lorsque sa température est supérieure au troisième niveau, l'appareil ne démarrera pas. Le témoin lumineux LED clignotera lorsque l'utilisateur appuiera sur le bouton Marche/Arrêt, mais l'appareil restera à l'arrêt. Laissez le I-Series refroidir et essayez de le démarrer lorsque sa température repasse en dessous du troisième niveau.

Annexe D Caractéristiques techniques

D1 Appareil Tobii Dynavox I-Series

Standard	Tobii Dynavox I-Series
Type/modèle	I-110
Écran	10,1", rapport d'aspect : 16:10, Unité de rétroéclairage DEL
Résolution de l'écran	1920 × 1200
Écran tactile	Écran capacitif multi-points Corning Gorilla Glass
Dimensions (lxhxp)	258 × 186 × 38 mm 10,2 × 7,3 × 1,5 pouces
Poids	1,15 kg 2,54 lbs
Haut-parleurs	2 × 31 mm 4 ohm, 4 W
Microphone	1 × microphones analogiques
Processeur	Intel Atom Z8350 – 4 cores, cache 2 Mo, 1,92 Ghz
RAM	4 GB
Système d'exploitation	Microsoft® Windows 10 Pro 64-Bit
Clé USB	128 GB eMMC
Capteurs	Gyroscope 3 axes, accéléromètre, boussole, capteur de luminosité ambiante
Connecteurs	1 × Port de sortie audio/casque 3.5 mm" (stéréo) avec détection jack (port casque et microphone) 2 × ports de contacteur, 3,5 mm 1 × Micro USB 3.0
Boutons	1 × marche/arrêt 1 × volume + 1 × volume -
WLAN/Bluetooth®	IEEE 802.11 a/b/g/n Bluetooth® 4.0 / BLE
Télécommande IR (unité de commande « Environmental Control Unit »)	Télécommande intelligente avec une bibliothèque intégrée d'appareils pré-programmés
Webcam	Arrière : 8 Méga pixels Avant : 2 Méga pixels
Indice de protection	IP 54 (avec les capots E/S en place)

D2 Batterie

Élément	Spécification
Fabricant	Tobii Dynavox
Nom du modèle	9789OTG101

Élément	Spécification
Technologies de batterie	Batterie rechargeable Li-ion
Capacité des batteries	46,62 Wh
Autonomie des batteries	> 8 h en utilisation normale
Durée de charge des batteries	< 4 heures

D3 Adaptateur d'alimentation

Élément	Spécification
Marque déposée	ADAPTER TECH.
Fabricant	Adapter Technology Co., Ltd.
Nom du modèle	ATM036T-A150
Tension nominale d'entrée	100–240V~50-60Hz, 1A–0,45A
Tension nominale de sortie	15VDC, 2,4A
Connecteur de sortie	Connecteur cylindrique

Annexe E Accessoires approuvés

Description	Modèle	Numéro de pièce Tobii Dynavox
Adaptateur secteur Tobii Dynavox I-Series (alimentation)	AdapterTech ATM036T-A150	12005756

Pour en savoir plus sur les derniers accessoires approuvés pour le Tobii Dynavox I-Series, veuillez visiter le site www.tobii-dynavox.com ou contacter votre revendeur Tobii Dynavox local.

Tous droits réservés ©Tobii AB (publ). Les illustrations et spécifications ne s'appliquent pas nécessairement aux produits et services offerts sur chaque marché local. Les spécifications techniques peuvent être soumises à des modifications sans avertissement préalable. Toutes les autres marques déposées appartiennent à leurs propriétaires respectifs.

Assistance pour votre appareil Tobii Dynavox

Obtenez de l'aide en ligne

Veillez prendre connaissance de la page d'assistance spécifique de votre produit Tobii Dynavox. Cette page contient des informations à jour sur les problèmes connus, ainsi que des astuces sur l'utilisation du produit. Notre page d'assistance en ligne se trouve sur : www.TobiiDynavox.com ou www.myTobiiDynavox.com.

Contactez votre représentant commercial ou revendeur

Pour les questions et problèmes concernant votre produit, contactez le représentant commercial Tobii Dynavox ou un revendeur autorisé. C'est lui qui connaît le mieux votre installation personnelle et est par conséquent le mieux à même de vous aider et vous former. Pour obtenir le détail des coordonnées, allez sur www.TobiiDynavox.com/contact